

jura[®]



X4 (EA/SA/INTA) Instruksjonsbok



Original bruksanvisning
Les denne bruksanvisningen før du tar apparatet i bruk.

JURA Type 775

sv
no
da
fi

Ditt X4

1	Betjeningselementer	30
2	For din sikkerhet	32
	Se instruksjonsboken	32
	Riktig bruk	32
	Innskrenkning av brukerkretsen	32
	Bruk utført av barn	33
	Omgang med skader	33
	Unngå skader	33
	Fare for elektrisk støt	34
	Fare for forbrenning, skålding og personskader	35
3	Klargjøring og oppstart	35
	Oppstilling av maskinen	35
	Fylle bønnebeholderen	35
	Fastsette vannhardhet	35
	Første oppstart	36
	Styre din X4 – JURA cockpiten	37
4	Tilberedning	37
	Espresso og kaffe	38
	Americano og lungo	38
	Espresso doppio	38
	Varmtvann	38
	Stille inn kvernen	39
	Tilpasse produktinnstillinger	39
5	Daglig drift	40
	Koble apparatet inn og ut	40
	Fylle vanntanken	40
	Pleietiltak	41
6	Apparatinnstillinger	42

7 Pleie	43
Maskinen skylles	43
Sette inn / skifte filter	43
Maskinen rengjøres	44
Maskinen avkalkes	45
Avkalkes vanntanken	46
Rengjøre bønnebeholderen	46
8 Meldinger i displayet	47
9 Rette feil	47
10 Transport og miljøvennlig kassering	48
Transport / tømme systemet	48
Kassering	48
11 Tekniske data	49
12 Indeks	50
13 JURA-kontakter / rettslige henvisninger	52

1 Bedieningselementer

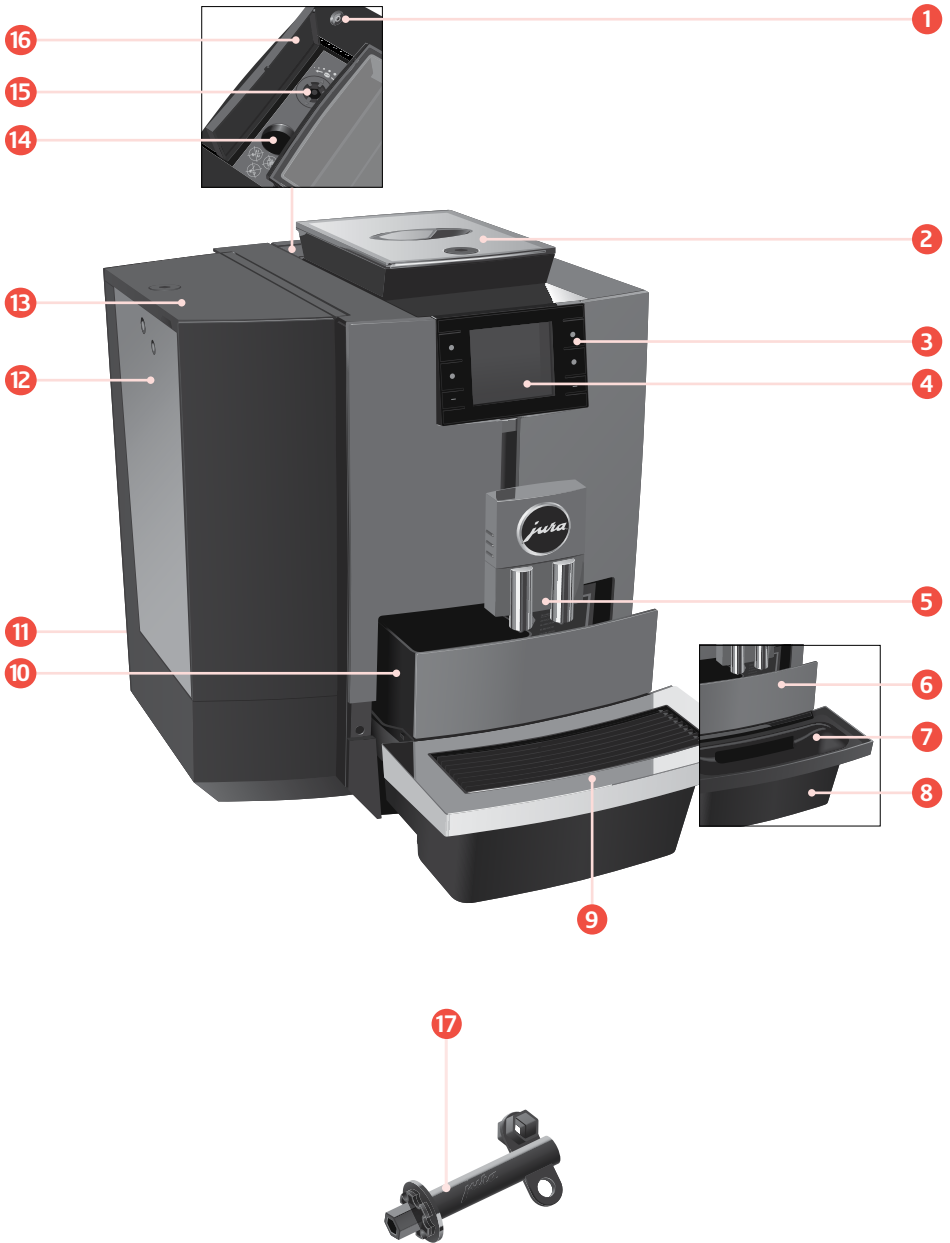

- 1 På/av-tast 
- 2 Bønnebeholder med aromadeksel (kan låses)
- 3 Variable taster (tastenes funksjon er avhengig av den respektive displayvisningen)
- 4 Display
- 5 Høydejusterbart kaffeutløp (med varmtvannsutløp)
- 6 Innsats med skjerm
- 7 Innsats for restvannsskål
- 8 Restvannsskål
- 9 Kopplattform
- 10 Kaffegrutbeholder
- 11 Nettkabel (maskinens bakside)
- 12 Vanntank
- 13 Deksel for vanntank (kan låses)
- 14 Påfyllingstrakt for rengjøringstablett
- 15 Dreiering for innstilling av malegrad
- 16 Deksel
- 17 Nøkkel for aromadeksel, deksel for vanntank og dreiering for innstilling av malegrad

Servicegrensesnitt for JURA Wi-Fi Connect / Payment Connect / MDB Connect (tilgjengelig som tilleggsutstyr)



2 For din sikkerhet

Se instruksjonsboken Instruksjonsboken må leses grundig før apparatet tas i bruk, og den må følges. Instruksjonsboken må holdes tilgjengelig ved apparatet, og den må utleveres sammen med apparatet hvis det gis videre eller selges til brukere.

Ignorerer instruksjonsboken, kan dette føre til alvorlige personskader eller materielle skader. Sikkerhetsinformasjon er derfor merket som følger:

⚠ ADVARSEL Henviser til situasjoner som kan føre til alvorlige personskader eller livsfare.

⚠ FORSIKTIG Henviser til situasjoner som kan føre til lette personskader.

FORSIKTIG Henviser til situasjoner som kan føre til materielle skader.

Riktig bruk

Dette apparatet er laget for bruk av fagpersonale eller instruert personale i butikker, lett industri og landbruksbedrifter, eller til kommersiell bruk av amatørpersonale. Det er laget for tilberedning av kaffe og oppvarming av vann. All annen bruk anses som feil bruk.

Innskrenkning av brukerkretsen

Personer, inkludert barn, som på grunn av sine

- fysiske, sensoriske eller mentale evner eller
- manglende erfaring eller kunnskap

ikke er i stand til å betjene apparatet på en sikker måte, skal ikke bruke det uten at det er en ansvarlig person til stede.

Ved bruk av filterpatron CLARIS Pro Smart+ / Pro Smart maxi eller en JURA MDB Connect / Payment Connect / Wi-Fi Connect opprettes det trådløse for-

bindelser. Konkrete opplysninger om frekvensbåndet som brukes, samt maks. sendeeffekt, finner du i kapittel «Tekniske data».

Bruk utført av barn

Barn må kunne oppdage og forstå mulige farer ved feil bruk:

- Hold **barn under 8 år** borte fra apparatet, eller hold alltid øye med dem.
- **Barn over 8 år** kan bruke apparatet uten tilsyn kun når de har fått forklaring om sikker omgang med apparatet.
- Barn skal ikke foreta rengjørings- eller vedlikeholdsarbeid uten tilsyn fra en ansvarlig person.
- Ikke la barn leke med maskinen.

Omgang med skader

Ikke bruk apparatet eller nettkabelen hvis de er skadet. Et påfølgende elektrisk støt kan være dødelig.

- Skulle du se tegn til skader, må du koble apparatet fra strømmettet. Slå av X4 med på/av-tasten . Trekk så nettpluggen ut av nettkontakten.
- **Reparasjoner på apparatet og fastkoblede nettkabler** skal utelukkende utføres på autoriserte JURA serviceverksteder. Ukyndige reparasjoner kan føre til følgeskader.

Unngå skader

Slik unngår du skader på apparatet og nettkabelen:

- Ikke bruk X4 og nettkabelen i nærheten av varme overflater.
- Ikke la nettkabelen skure mot skarpe kanter og påse at den ikke klemmes inn.
- Nettkabelen må aldri henge løst ned. Dette kan føre til at noen snubler eller at kabelen blir skadet.

- Beskytt X4 mot vær og vind og direkte sollys.
- Koble X4 kun til nettspenning som angitt på typeskiltet. Typeskiltet er plassert på undersiden av apparatet.
- Koble X4 direkte til en stikkontakt. Ved bruk av flerveisstikkontakt eller skjøtekabel er det fare for overoppheting.
- Ikke bruk alkaliske eller alkoholholdige rengjøringsmidler. Bruk kun mildt rengjøringsmiddel og en myk klut.
- Det må ikke brukes kaffebønner som er behandlet med tilsetningsstoffer eller som er karamellisert.
- Vanntanken skal kun fylles med friskt, kaldt vann uten kullsyre.
- Ved langvarig fravær må apparatet slås av med på/av-tasten  og kobles fra strømtilførselen.
- Det skal kun brukes originale pleieprodukter fra JURA. Produkter som ikke uttrykkelig er anbefalt av JURA, kan skade din X4.

Fare for elektrisk støt **Vann leder strøm. Sørg for at vann ikke kommer i kontakt med strøm:**

- Ikke ta på nettpluggen med fuktige hender.
- X4 og nettkabelen må aldri dyppes i vann.
- X4 og tilhørende deler skal ikke settes i oppvaskmaskinen.
- Slå av X4 med på/av-tasten  før rengjøringsarbeider. Tørk X4 alltid av med en fuktig, men aldri våt klut, og beskytt den mot konstant vannsprut. X4 skal ikke rengjøres med vannstråle.
- X4 egner seg ikke til å stå på overflater der det kan brukes vannstråler.

Fare for forbrenning, skålding og personskader

- Ikke ta på utløpene under drift. Bruk håndtakene.
- Din X4 kan om ønskelig fjernstyres via mobile enheter. Pass på at ingen tredjeparter kommer i fare ved tilberedning av et produkt eller start av et pleieprogram – for eksempel ved kontakt med utløpene.

3 Klargjøring og oppstart

Oppstilling av maskinen



- Velg plassen for din X4 slik at maskinen er beskyttet mot overoppheting. Pass på at luftespaltene ikke dekkes til.
- Sett X4 på en vannrett flate som tåler vann (minimum høyde 80 cm).

Fylle bønnebeholderen

Aromadekselet til bønnebeholderen kan låses (nøkkelen er en del av leveringsomfanget).

FORSIKTIG

Kaffebønner som er behandlet med tilsetningsstoffer (f.eks. sukker), malt og frysetørret kaffe, skader kvernen.

- Fyll kun brente kaffebønner uten etterbehandling i bønnebeholderen.

- Ta av aromadekselet.
- Fyll kaffebønner i bønnebeholderen og lukk aromadekselet.

Fastsette vannhardhet

Vannhardheten må innstilles under første oppstart. Hvis du vet hardheten i vannet, fortsett direkte med følgende avsnitt. Dersom du ikke vet hardheten i vannet, må du finne den først:

- Hold den medfølgende Aquadur®-testpinnen under rennende vann i 1 sekund. Rist av vannet.
- Vent i ca. 1 minutt.

3 Klargjøring og oppstart

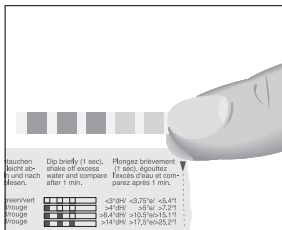

- ▶ Les av vannets hardhetsgrad ved hjelp av fargene på Aquadur®-testpinnen og beskrivelsen på emballasjen.

Første oppstart

⚠ ADVARSEL

- Livsfare på grunn av elektrisk støt ved drift med skadet nettkabel.
- ▶ En maskin med skader eller skadet nettkabel skal aldri tas i bruk.

FORSIKTIG

- Melk, kullsyreholdig mineralvann eller andre væsker kan skade vanntanken eller maskinen.
- ▶ Det skal kun fylles friskt, kaldt vann i vanntanken.

Forutsetning: Bønnebeholderen er fylt.

- ▶ Sett nettpluggen i en nettkontakt.
- ▶ Trykk på/av-tasten  for å koble inn din X4.
- «Sprachauswahl»
- ▶ Trykk på > eller <-tasten inntil ønsket språk vises, f.eks. «Norsk».
- ▶ Trykk tasten «Lagre».
- «Hardhet på vannet»

i Avsnittet ovenfor inneholder en beskrivelse av hvordan du finner vannhardheten.

- ▶ Trykk på tasten > eller < for å endre innstillingen av vannhardheten.
- ▶ Trykk tasten «Lagre».
- «Bruk filter» / «Sett i filter»
- ▶ Ta ut vanntanken og skyll den med kaldt vann.
- ▶ Klapp opp filterholderen.
- ▶ Sett filterpatronen CLARIS Pro Smart+ / Pro Smart maxi inn i vanntanken med et lett trykk.
- ▶ Lukk filterholderen. Du hører at den går i lås.
- ▶ Fyll vanntanken med friskt, kaldt vann og sett den inn igjen.

i Maskinen kjenner automatisk at du nettopp har satt inn filterpatronen.

«Filteret blir skylt», vann strømmer direkte til restvannskåla.
«Systemet fyller seg»

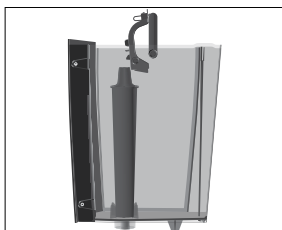



«Maskin varmes»
«Maskinen skyller»

Startskjerm bildet vises. Din X4 er nå driftsklar.

Styre din X4 – JURA cockpit

Med **JURA Cockpit** kan du styre X4. Trykk på tasten **>** i **2 sekunder** for å åpne JURA Cockpit.

Symbol	Betydning
	Området «Pleie» (blå)
	Området «Apparatinnstilling» (grønn)
	Filterdrift

4 Tilberedning

Spesialiteter:

Side  	
«Espresso»	«Americano»
«Kaffe»	«Varmtvann»
Side  	
«Spesial kaffe»	«Lungo»
«Espresso doppio»	«Varmtvann for grønn te»

Prinsipielt om tilberedning:

Mål	Fremgangsmåte
Endre kaffearomaen for et enkelt produkt	Trykk på <- eller >-tasten under maling
Endre mengden av et enkelt produkt	Trykk på <- eller >-tasten under tilberedning

i Jo lengre du trykker tastene < og >, jo raskere endres innstillingen.

Mål	Fremgangsmåte
Lagre mengden av ett enkelt produkt permanent	Trykk på tasten «Lagre» umiddelbart etter tilberedning
Endre mengde, kaffearoma og temperatur for hvilket som helst produkt	Trykk på tasten for et produkt i 2 sekunder og foreta de ønskede innstillingene i «Produktinnstilling»
Vise flere produkter	Trykk på tasten > for å vise neste produktside  
Tilberede 2 kaffespesialiteter (alle kaffespesialiteter unntatt espresso doppio)	Trykk 2 x på tilberedningstasten i løpet av 2 sekunder

Mål	Fremgangsmåte
Stanse tilberedningen	Trykk på tasten «X»

Kaffe smaker best når den er varm. En kald porselenskopp drar varme – og dermed smak – fra drikken. Vi anbefaler derfor at koppene forvarmes. Koppvarmer fra JURA fås kjøpt i faghandelen.

Espresso og kaffe



Eksempel: Kaffe

- Sett en kopp under kaffeutløpet.
- Trykk på tasten «Kaffe» (på side ● ○).
Den forhåndsinnstilte vannmengden til kaffe fylles i koppen.

Americano og lungo

For americano og lungo kombinerer X4 kaffen med varmt vann med en spesiell tilberedningsmetode. Dermed oppstår en fyldig og spesielt lett fordøyelig kaffespesialitet. Mengden av dette ekstra vannet kan endres (se kapittel 4 «Tilberedning – Tilpasse produktinnstillingen»).

Espresso doppio

«Doppio» er italiensk og betyr «dobbel». Ved tilberedning av espresso doppio tilberedes to espressoer etter hverandre. Resultatet er en ekstra kraftig og aromatisk kaffespesialitet.

Varmtvann

Med X4 kan du tilberede forskjellige varianter av varmt vann:

- «Varmtvann»
- «Varmtvann for grønn te»

⚠ FORSIKTIG

Fare for skålding på grunn av varm vannsprut.

- Direkte kontakt med huden må unngås.

Eksempel: Varmt vann til grønn te

Forutsetning: Startskjermbildet vises.

- Sett en kopp under varmtvannsutløpet.
- Trykk på tasten «Varmtvann for grønn te» (på side ○ ● på startskjermbildet).

Den forhåndsinnstilte vannmengden fylles i koppen.



Stille inn kvernen



Du kan tilpasse kvernen etter kaffens brennegrad.

Du ser at malegradinnstillingen er riktig hvis kaffen strømmer jevnt ut av kaffeutløpet. I tillegg oppstår en fin, tett crema.

Du kan stille inn malegraden med den medleverte nøkkelen.

- Åpne dekelet bak bønnebeholderen.
- Sett dreiebryteren for innstilling av malegrad i ønsket stilling.
- Lukk dekelet.

Tilpasse produktinnstillinger

Trykk på tasten for et produkt i **ca. 2 sekunder** for å åpne innstillingsmulighetene:

- «**Produktinnstilling**»: Foreta de individuelle innstillingene, som kaffearoma, vannmengde osv.
- «**Plasser produktet et annet sted**»: Erstatt produktene på startskjermbildet med dine favoritter.

Varige innstillinger i programmeringsmodus følger alltid samme mønster.

Eksempel: Slik endrer du kaffearomaen for en kaffe.

- Trykk på tasten «**Kaffe**» i **ca. 2 sekunder**.
- Trykk på tasten «**Produktinnstilling**».
- «**Kaffestyrke**»

i Forskjellige innstillinger er mulige, avhengig av det valgte produktet: Trykk tasten ◀ eller ▶ for å navigere gjennom de forskjellige innstillingsmulighetene.

- Trykk tasten > eller < for å endre innstillingen.
- Trykk tasten «**Lagre**».
- Trykk tasten «**X**» for å komme tilbake til startskjermbildet.

5 Daglig drift

Koble apparatet inn og ut



- Sett et kar under kaffeutløpet.
 - Trykk på/av-tasten ☺.
- «Maskinen skyller»
Din X4 er slått på el. av.

i Når systemet kobles ut, skylles det bare hvis det ble tilberedt en kaffespesialitet.

Fylle vanntanken

Daglig pleie av maskinen og hygienisk omgang med melk, kaffe og vann er avgjørende for perfekt kaffe til enhver tid. Vannet må derfor skiftes **daglig**.

FORSIKTIG

Melk, kullsyreholdig mineralvann eller andre væsker kan skade vanntanken eller maskinen.

- Det skal kun fylles friskt, kaldt vann i vanntanken.

Du kan låse dekselet for vanntanken med den medleverte nøkkelen.

- Åpne dekselet til vanntanken.
- Ta ut vanntanken og skyll den med kaldt vann.
- Fyll vanntanken med friskt, kaldt vann og sett den inn igjen.
- Lukk dekselet til vanntanken.

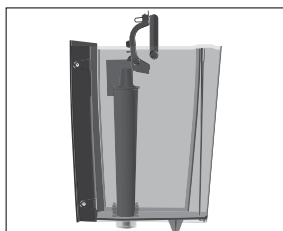

Pleietiltak

Optimal kaffekvalitet avhenger av mange faktorer. En viktig forutsetning er jevnlig pleie av din X4. Utfør følgende tiltak:

Pleietiltak	daglig	ved behov	Anmerkning
Tøm restvannsskålen og kaffegrutbeholderen og skyll dem med varmt vann (innsatsen for restvannsskålen, restvannsskålen og kaffegrutbeholderen tåler oppvaskmaskin)	▪		Tøm alltid kaffegrutbeholderen mens apparatet er koblet inn. Bare da tilbakestilles kaffegrutmåleren.
Skyll vanntanken	▪		
Tørk av apparatets overflate med en ren, myk og fuktig klut (f.eks. mikrofiber)	▪		
Rengjør de innvendige veggene i vanntanken med en børste		▪	
Rengjør over- og undersiden av kopplattformen		▪	
Rengjør restvannsskålen og kaffegrutbeholderen grundig		▪	

i Informasjon om pleie av din X4 finner du også i området «Pleie»  i programpunktet «Informasjon».

6 Apparatinnstillinger

Trykk på tasten > i **2 sekunder** for å åpne JURA Cockpit. I området «Apparatinnstilling»  kan du foreta følgende innstillinger:

Programpunkt	Forklaring
Side ●○○	
«Slås av etter»	Stille inn automatisk utkoblingstid for å spare energi (utkobling etter 15 minutter, 30 minutter eller 1–9 timer etter siste aktivitet på apparatet)
«Hardhet på vannet»	Still inn vannhardheten for vannet som brukes (1° dH til 30° dH) for å unngå forkalkning av apparatet
«Produktnavn»	Vise produktbilder med/uten produktnavn på startskjermbildet
«Einheiten»	Stille inn enhet for vannmengden (ml eller oz)
Side ○●○	
«Velg språk»	Stille inn språk
«Enheter»	Still X4 tilbake til fabrikkinnstillingene (etterpå slår apparatet seg av)
«Tøm systemet»	Tøm systemet for å beskytte X4 mot frostskafer under transport (se kapittel 10 «Transport og miljøvennlig kassering – Transport / tømme systemet»)
«Versjon»	Se programvareversjonen
Side ○○●	
«Låse/aktivere»	Sperre eller frigi enkeltprodukter
«Produktinnstilling»	Definere om varige produktinnstillinger skal kunne endres.
«Engangsinnstillinger»	Tillate / ikke tillate engangsinnstillinger under tilberedningen
«Tilbehør»	<p>Når du bruker JURA Wi-Fi Connect</p> <p>Underpunkt «Koble til J.O.E.»: Din X4 kan kobles til appen fra JURA (J.O.E.).</p> <p>Underpunkt «QR kode»: Koble X4 trådløst til et tilleggsapparat fra JURA</p> <p>Når du bruker JURA Payment Connect</p> <p>Underpunkt «QR kode»: (aktiv, inaktiv) Den første gangen du setter funksjonen på «aktiv», vises en QR-kode du kan skanne for å foreta oppsettet av Pocket Pilot. Mer informasjon finner du på jura.com/payment</p> <p>Underpunkt «Tilbakestill Payment Connect»: Tilbakestill Payment Connect til fabrikkinnstilling</p> <p>Når du bruker JURA MDB Connect</p> <p>Mer informasjon finner du på jura.com/payment</p>

7 Pleie

Grunnleggende om pleie:

- Trykk på tasten > i **2 sekunder** for å åpne JURA Cockpit. Pleien av din X4 styrer du i avsnittet ☸.
- Cockpiten på X4 viser pleieprogrammer som må utføres, i form av meldinger med rød bakgrunn. Trykk på tasten for tilhørende melding for å starte direkte i pleieprogrammet. Din X4 signaliserer nært forestående pleieprogrammer med en søyleindikator inne i meldingen.
- Gjennomfør det respektive pleieprogrammet så snart du blir oppfordret til det.

Maskinen skylles



Du kan når som helst starte en kaffeskylling manuelt.

Forutsetning: Startskjermbildet vises.

- Sett et kar under kaffeutløpet.
- Trykk på tasten > i **2 sekunder** for å åpne JURA Cockpit.
- Trykk tasten ☸.
- Trykk på tasten «**Skyll kaffesystemet**» for å utløse spyleprosessen. «**Maskinen skyller**»
Prosessen stopper automatisk.

Sette inn / skifte filter

Så snart filterpatronen er oppbrukt (avhengig av den innstilte vannhardheten), forlanger din X4 et filterskift.

- ❗ Din X4 trenger ikke avkalkes hvis du bruker filterpatronen CLARIS Pro Smart+ / Pro Smart maxi.
- ❗ Filterpatronen CLARIS Pro Smart+ / Pro Smart maxi kan kjøpes i faghandelen.

Forutsetning: I cockpiten vises «**Filter**» når kapasiteten til det aktuelle filteret er oppbrukt.

- Ta ut og tøm vanntanken.
- Klapp opp filterholderen og ta ut den **gamle** filterpatronen CLARIS Pro Smart+ / Pro Smart maxi.
- Sett en **ny** filterpatron CLARIS Pro Smart+ / Pro Smart maxi inn i vanntanken med et lett trykk.
- Lukk filterholderen. Du hører at den går i lås.

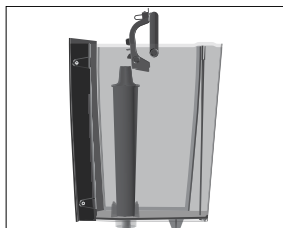

- ▶ Fyll vanntanken med friskt, kaldt vann og sett den inn igjen. Apparatet registrerer automatisk at du nettopp har satt inn eller skiftet ut filterpatronen.
«Filteret blir skylt», vann strømmer direkte til restvannskåla.

Maskinen rengjøres

Etter 180 tilberedninger eller din 80 innkoblingsknyllinger krever X4 en rengjøring.

FORSIKTIG

Det kan oppstå skader på maskinen og forekomme rester i vannet ved bruk av feil rengjøringsmiddel.

- ▶ Det må kun brukes originale JURA pleieprodukter.

- i** Rengjøringsprogrammet varer ca. 20 minutter.
- i** Rengjøringsprogrammet må ikke avbrytes. Dette vil påvirke kvaliteten på rengjøringen.
- i** JURA rengjøringstabletter kan kjøpes i faghandelen.

Forutsetning: I cockpiten vises «Rens».

- ▶ Trykk på tasten > i **2 sekunder** for å åpne JURA Cockpit.
- ▶ Trykk på tasten «Rens».
- ▶ Trykk tasten «Start».
«Tøm kaffegrut beholderen»
- ▶ Tøm restvannsskålen og kaffegrutbeholderen og sett dem inn igjen.
«Rens»
- ▶ Sett et kar under kaffeutløpet.
- ▶ Trykk tasten «Neste».
Det kommer vann ut av kaffeutløpet.
Prosessen avbrytes, «Legg i rensetablett».
- ▶ Åpne dekselet bak bønnebeholderen.



- ▶ Legg en JURA rengjøringstablett i påfyllingstrakten.
- ▶ Lukk dekselet.
- ▶ Trykk tasten «Neste».
Det kommer vann ut av kaffeutløpet flere ganger.
«Tøm kaffegrut beholderen»
- ▶ Tøm restvannsskålen og kaffegrutbeholderen og sett dem inn igjen.

Maskinen avkalkes

Din X4 forkalker under bruk og krever avkalking automatisk. Forkalking er avhengig av vannets hardhetsgrad.

- i** Hvis det brukes en filterpatron CLARIS Pro Smart+ / Pro Smart maxi, får du ikke beskjed om avkalking.

⚠ FORSIKTIG

Avkalkingsmiddel kan irritere huden og øynene ved direkte kontakt.

- Unngå hud- og øyekontakt.
- Avkalkingsmiddelet må skylles av med rent vann. Lege må oppsøkes hvis du har fått avkalkingsmiddel i øynene.

FORSIKTIG

Det kan oppstå skader på maskinen og forekomme rester i vannet ved bruk av feil avkalkingsmiddel.

- Det må kun brukes originale JURA pleieprodukter.

FORSIKTIG

Hvis avkalkingsprosessen avbrytes, kan det oppstå skader på maskinen.

- Fullfør avkalkingen.

FORSIKTIG

Det kan oppstå skader på følsomme flater (f.eks. marmor) ved kontakt med avkalkingsmiddelet.

- Sprut må fjernes omgående.

- i** Avkalkingsprogrammet varer ca. 40 minutter.
- i** JURA avkalkingstabletter kan kjøpes i faghandelen.

Forutsetning: I cockpiten vises «Avkalk».

- Trykk på tasten > i **2 sekunder** for å åpne JURA Cockpit.
- Trykk på tasten «Avkalk».
- Trykk tasten «Start».
- «Tøm spillbrett»
- Tøm restvannsskålen og kaffegrutbeholderen og sett dem inn igjen.
- «Avkalkningsmiddel i vanntank»
- Ta ut og tøm vanntanken.
- Løs 3 JURA-avkalkingstabletter fullstendig opp i et kar med 500 ml vann. Dette kan ta noen minutter.
- Fyll oppløsningen i den **tomme** vanntanken og sett den inn.

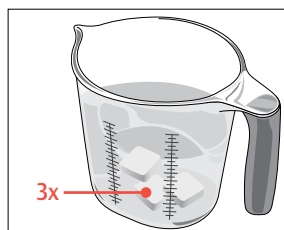



- Sett et kar under kaffeutløpet.
 - Trykk tasten «Neste».
Det kommer vann ut av varmtvannsdysen flere ganger.
«Tøm spillbrett»
 - Tøm restvannsskålen og kaffegrutbeholderen og sett dem inn igjen.
«Skyll vanntanken» / «Fyll vanntank»
 - Tøm karet og sett det under kaffeutløpet igjen.
 - Ta ut vanntanken og skyll den grundig.
 - Fyll vanntanken med friskt, kaldt vann og sett den inn igjen.
 - Trykk tasten «Neste».
Det renner vann ut av varmtvannsdysen og dysen for fint skum flere ganger.
«Tøm spillbrett»
 - Tøm restvannsskålen og kaffegrutbeholderen og sett dem inn igjen.
- i** Ved uforutsett brudd på avkalkingsprosessen må vanntanken skylles grundig.

Avkalke vanntanken

Vanntanken kan forkalkes. For å garantere feilfri funksjon, må vanntanken avkalkes med jevne mellomrom.

- Ta ut vanntanken.
- Hvis du bruker en CLARIS Pro Smart+ / Pro Smart maxi filterpatron, ta den ut.
- 3 JURA avkalkingstabletter løses helt opp i en fullstendig fylt vanntank.
- La vanntanken med avkalkingsløsningen stå i flere timer (f.eks. over natten).
- Ta ut vanntanken og skyll den grundig.
- Hvis du bruker en CLARIS Pro Smart+ / Pro Smart maxi filterpatron, sett den inn igjen.
- Fyll vanntanken med friskt, kaldt vann og sett den inn igjen.

Rengjøre bønnebeholderen

Kaffebønner kan ha et tynt fettlag som fester seg til veggene i bønnebeholderen. Disse restene kan påvirke kafferestultatet negativt. Rengjør derfor bønnebeholderen med jevne mellomrom.

Forutsetning: Displayet viser «Fyll bønnebeholder».

- Slå av maskinen med på/av-tasten .
- Ta av aromadekselet.
- Rengjør bønnebeholderen med en tørr, myk klut.
- Fyll kaffebønner i bønnebeholderen og lukk aromadekselet.

8 Meldinger i displayet

Meldinger på startskjermbildet

Melding	Årsak/følge	Tiltak
«Fyll vanntank»	Vanntanken er tom. Tilberedning er ikke mulig.	► Fyll vanntanken (se kapittel 5 «Daglig drift – Fulle vanntanken»).
«Tøm kaffegrut beholderen» / «Tøm spillbrett»	Kaffegrutbeholderen er full. / Restvannskålen er full. Tilberedning er ikke mulig.	► Tøm kaffegrutbeholderen og restvannskålen (se kapittel 5 «Daglig drift – Pleietiltak»).
«Spillbrett er ikke montert»	Restvannskålen er ikke satt inn eller den er satt inn feil. Tilberedning er ikke mulig.	► Sett inn restvannskålen.
«Fyll bønnebeholder»	Bønnebeholderen er tom. Tilberedning er ikke mulig.	► Fyll bønnebeholderen (se kapittel 3 «Klargjøring og oppstart – Fulle bønnebeholderen»).
«Maskin for varm »	Systemet er for varmt til å starte et pleieprogram.	► Vent i noen minutter til systemet er avkjølt, eller tilbered en kaffespesialitet eller varmt vann.

Meldinger i cockpiten

Melding	Årsak/følge	Tiltak
Filtersymbolet  lyser rødt. «Filter»	Filterpatronenes virkning er slutt.	► Skift ut CLARIS Pro Smart+ / Pro Smart maxi filterpatron (se kapittel 7 «Pleie – Sette inn / skifte filter»).
«Rens»	Din X4 krever rengjøring.	► Gjennomfør rengjøringen (se kapittel 7 «Pleie – Maskinen rengjøres»).
«Avkalk»	Din X4 krever avkalking.	► Gjennomfør en avkalking (se kapittel 7 «Pleie – Maskinen avkalkes»).

9 Rette feil

Problem	Årsak/følge	Tiltak
Ved tilberedning av kaffe kommer kaffen bare ut i dråper.	Kaffen er for finmalt og tetter systemet. Eventuelt ble vannhardheten ikke riktig innstilt.	► Innstill kvernen grovere (se kapittel 4 «Tilberedning – Stille inn kvernen»).
Det ligger tørt kaffepulver bak kaffegrutbeholderen.	Kaffebønnene som brukes, gir et over gjennomsnittlig stort volum av malt kaffe.	► Reduser kaffearomaen eller still inn malegraden finere (se kapittel 4 «Tilberedning – Tilpasse produktinnstillinger»).

Problem	Årsak/følge	Tiltak
Kvernen lager svært mye støy.	Det er fremmedlegemer i kvernen.	► Kundeservice må kontaktes i det landet du befinner deg i (se kapittel 13 «JURA-kontakter / rettslige henvisninger»).
«Error 2» eller «Error 5» vises.	Hvis maskinen har vært utsatt for kulde i lengre tid, kan oppvarmingen være sperret av sikkerhetsårsaker.	► Varm opp apparatet ved romtemperatur.
Andre «Error»-meldinger vises.	–	► Kundeservice må kontaktes i det landet du befinner deg i (se kapittel 13 «JURA-kontakter / rettslige henvisninger»).



i Dersom feilene ikke kunne utbedres, må kundeservice kontaktes i det landet du befinner deg i (se kapittel 13 «JURA-kontakter / rettslige henvisninger»).

10 Transport og miljøvennlig kassering

Transport / tømme systemet Oppbevar emballasjen til din X4. Den brukes som beskyttelse under transport. For å beskytte din X4 mot frost under transport, må systemet tømmes.



Forutsetning: Startskjermbildet vises.

- Sett et kar under kaffeutløpet.
- Trykk på tasten > i **2 sekunder** for å åpne JURA Cockpit.
- Trykk på tasten .
- Trykk på tasten >, slik at programpunkt «**Tøm systemet**» vises (side .
- Trykk på tasten «**Tøm systemet**».
- Trykk på tasten «**Fjern vanntanken**».
- Ta ut og tøm vanntanken.

«**Systemet tømmes**»

Det strømmer damp ut av varmtvannsdysen helt til systemet er tomt. Din X4 er slått av.

Kassering

Gamle maskiner må kasseres på en miljøvennlig måte.



Gamle maskiner inneholder verdifulle materialer som kan resirkuleres og utnyttets. Derfor må gamle maskiner kasseres via egnede oppsamlingssystemer.

11 Tekniske data

Spenning	220–240 V ~, 50 Hz
Effekt	1450 W
Omgivelsesbetingelser	Luftfuktighet maks. 80 % Omgivelsestemperatur 10–35 °C
Lydtrykknivå	$L_p < 70$ dB (A)
Samsvarsmerke	CE 
Pumpetrykk	statisk maks. 15 bar
Volum vanntank(uten filter)	5 l
Volum bønnebeholder	500 g
Volum kaffegrutbeholder	maks. 40 porsjoner
Kabellengde	ca. 1,2 m
Vekt	ca. 12,9 kg
Mål (B × H × D)	37,3 × 47 × 46,1 cm
Filterpatron CLARIS Pro Smart+ / Pro Smart maxi (RFID-teknologi)	Frekvensbånd 13,56 MHz Maks. sendeeffekt < 1 mW
JURA Wi-Fi Connect (Wi-Fi-tilkobling)	Frekvensbånd 2,4 GHz Maks. sendeeffekt < 100 mW

Hensvisning for kontrollør (gjentakelseskontroll iht. DIN VDE 0701-0702): Det sentrale jordingspunktet befinner seg på baksiden av apparatet i umiddelbar nærhet av nettkabeltilkoblingen.

12 Indeks

A

- Adresser 52
- Americano 38
- Apparat
 - Oppstilling 35
 - Skylling 43
- Apparattinnstillinger 42
- Aromadeksel
 - Bønnebeholder med aromadeksel 31
- Avkalke
 - Maskin 45
 - Vanntank 46

B

- Barn 33
- Bønnebeholder
 - Bønnebeholder med aromadeksel 31
 - Fylle 35
 - Rengjøre 46
- Brukerkrets 32

C

- Cockpit 37, 42, 43

D

- Deksel 19
 - Vanntank 31
- Display 31
 - Cockpit 37
- Display, meldinger 47
- Dreiering for innstilling av malegrad 31

E

- Espresso 38
- Espresso doppio 38
- EU-samsvarserklæring 52

F

- Feil
 - Rette feil 47
- Filter
 - Sette inn 43
 - Skifte 43
- Filterpatron CLARIS Smart
 - Sette inn 43
 - Skifte 43

Forberedelse

- Grønn te 38
- Første oppstart 36
- Fylle
 - Bønnebeholder 35
 - Vanntank 40

G

- Grønn te 38

H

- Hotline 52
- Høydejusterbart kaffeutløp 31

I

- Innsats for restvannsskål 31

J

- Jordingspunkt 49
- JURA
 - Kontakter 52

K

- Kaffe 38
- Kaffegrutbeholder 31
- Kaffeutløp
 - Høydejusterbart kaffeutløp 31
- Kassering 48
- Koble inn 40
- Koble ut 40
- Kontakter 52
- Kopplattform 31
- Kundeservice 52

L

- Lungo 38

M

- Malegrad
 - Dreiering for innstilling av malegrad 31
 - Stille inn kvernen 39
- Maskin
 - Avkalke 45
 - Rengjøre 44
- Meldinger i displayet 47

N

- Nettkabel 31

O

- Oppstart, første 36
- Oppstilling
 - Oppstilling av maskinen 35

P

- Påfyllingstrakt
 - Påfyllingstrakt for rengjøringstablett 31
- Pleie 43
- Pleietiltak 41
- Problemer
 - Rette feil 47
- Produktinnstillinger
 - Tilpasse 39

R

- Rengjøre
 - Bønnebeholder 46
 - Maskin 44
- Restvannsskål 31
 - Innsats 31
- Rette feil 47
- RFID 49
- Riktig bruk 32

S

- Samsvarserklæring 52
- Sentralt jordingspunkt 49
- Servicegrensesnitt 31
- Sikkerhetsinformasjon 32
- Skader
 - Omgang med skader 33
 - Unngå skader 33
- Skylling
 - Apparat 43
- Strømtilkobling
 - Tekniske data 49
- Symbolbeskrivelse 32

T

- Tast
 - På/av-tast 31
- Tekniske data 49
- Telefon 52

Tilberedning 37

- Americano 38
- Espresso 38
- Espresso doppio 38
- Kaffe 38
- Lungo 38
- Varmtvann 38

Tilpasse produktinnstillinger 39

- Tømme systemet 48
- Trådløs forbindelse 36, 43, 49
- Transport 48

V

- Vannhardhet
 - Fastsette vannhardhet 35
- Vanntank 31
 - Avkalke 46
 - Fylle 40
- Varmtvann 38

W

- Wi-Fi 49

13 JURA-kontakter / rettslige henvisninger

Din JURA-servicepartner

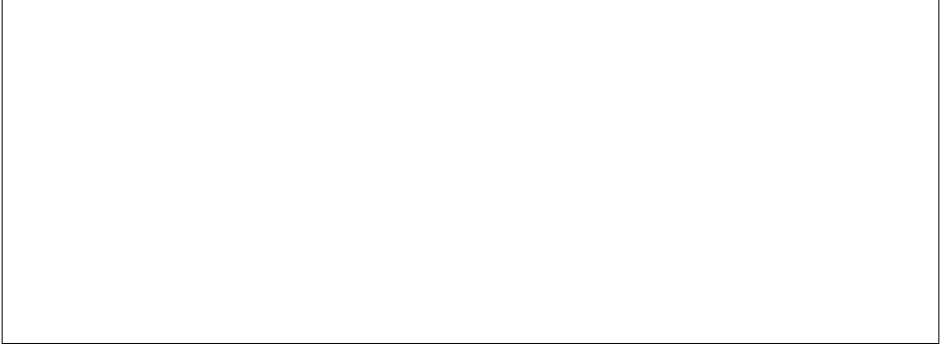

JURA Elektroapparate AG
 Kaffeeweltstrasse 10
 CH-4626 Niederbuchsiten, Sveits
 Tlf. +41 (0)62 38 98 233

- i** Flere kontaktdata for ditt land finnes online på [jura.com](https://www.jura.com).
- i** Hvis du trenger hjelp til betjening av apparatet, finner du svar på [jura.com/service](https://www.jura.com/service).
- i** Din mening er viktig for oss! Bruk kontaktmulighetene på [jura.com](https://www.jura.com).

Direktiver Apparatet oppfyller følgende direktiver:

- 2006/42/EF – Maskindirektivet
- 2014/30/EU – Elektromagnetisk kompatibilitet
- 2009/125/EU – Energidirektiv
- 2011/65/EU – RoHS-direktiv
- 2014/53/EU – Radioutstyrsdirektivet

En detaljert EU-samsvarserklæring for din X4 finner du på [jura.com/conformity](https://www.jura.com/conformity).

Tekniske endringer Vi forbeholder oss retten til tekniske endringer. Illustrasjonene som er brukt i denne instruksjonsboken er stilisert, og viser ikke apparatets originalfarger. Detaljene i din X4 kan avvike.