

jura[®]



J8 (EA/SA/INTA)

Bedienungsanleitung



Zusätzliche Online-Inhalte

Tippen, klicken oder scannen Sie den QR-Code, um zu weiteren Online-Angeboten zu gelangen.

Anleitungsfilme unterstützen Sie bei der Bedienung Ihrer J8.



jura.com/support-j8

Inhalt

| | | |
|-----------|---|-----------|
| 1 | Bedienelemente | 3 |
| 2 | Für Ihre Sicherheit | 4 |
| | Bedienungsanleitung beachten | 4 |
| | Bestimmungsgemäße Verwendung | 4 |
| | Einschränkung des Nutzerkreises | 4 |
| | Nutzung durch Kinder | 4 |
| | Umgang mit Beschädigungen | 4 |
| | Beschädigungen vermeiden | 5 |
| | Stromschlaggefahr | 5 |
| | Verbrennungs-, Verbrühungs- und Verletzungsgefahr | 5 |
| 3 | Vorbereiten und in Betrieb nehmen | 6 |
| | Gerät aufstellen | 6 |
| | Bohnenbehälter füllen | 6 |
| | Wasserhärte ermitteln | 6 |
| | Erste Inbetriebnahme | 6 |
| | Ihre J8 steuern – das JURA Cockpit | 8 |
| | Coffee Eye | 8 |
| | Milch anschließen | 8 |
| | WiFi-Verbindung herstellen | 9 |
| 4 | Zubereitung | 9 |
| | Zubereitung mit Vorauswahl (Speciality Selection) | 9 |
| | Espresso und Kaffee | 9 |
| | Sweet Latte (Zubereitung mit Sirupaufsatz) | 10 |
| | Latte macchiato, Cappuccino und weitere Kaffeespezialitäten mit Milch | 11 |
| | Milch und Milchschaum | 11 |
| | Americano und Lungo | 11 |
| | Espresso doppio | 11 |
| | Gemahlener Kaffee | 11 |
| | Heißwasser | 12 |
| | Produkteinstellungen anpassen | 12 |
| 5 | Täglicher Betrieb | 13 |
| | Gerät ein- und ausschalten | 13 |
| | Wassertank füllen | 13 |
| | Pflegemaßnahmen | 14 |
| 6 | Geräteeinstellungen | 14 |
| 7 | Pflege | 15 |
| | Gerät spülen | 15 |
| | Milchsystem spülen | 15 |
| | Milchsystem reinigen | 16 |
| | Profi-Feinschaumdüse zerlegen und spülen | 17 |
| | Filter einsetzen/wechseln | 17 |
| | Gerät reinigen | 18 |
| | Gerät entkalken | 19 |
| | Wassertank entkalken | 20 |
| | Bohnenbehälter reinigen | 20 |
| 8 | Meldungen im Display | 21 |
| 9 | Störungen beheben | 21 |
| 10 | Transport und umweltgerechte Entsorgung | 22 |
| | Transport / System leeren | 22 |
| | Entsorgung | 22 |
| 11 | Technische Daten | 23 |
| 12 | Index | 24 |
| 13 | JURA-Kontakte / Rechtliche Hinweise | 26 |

1 Bedienelemente

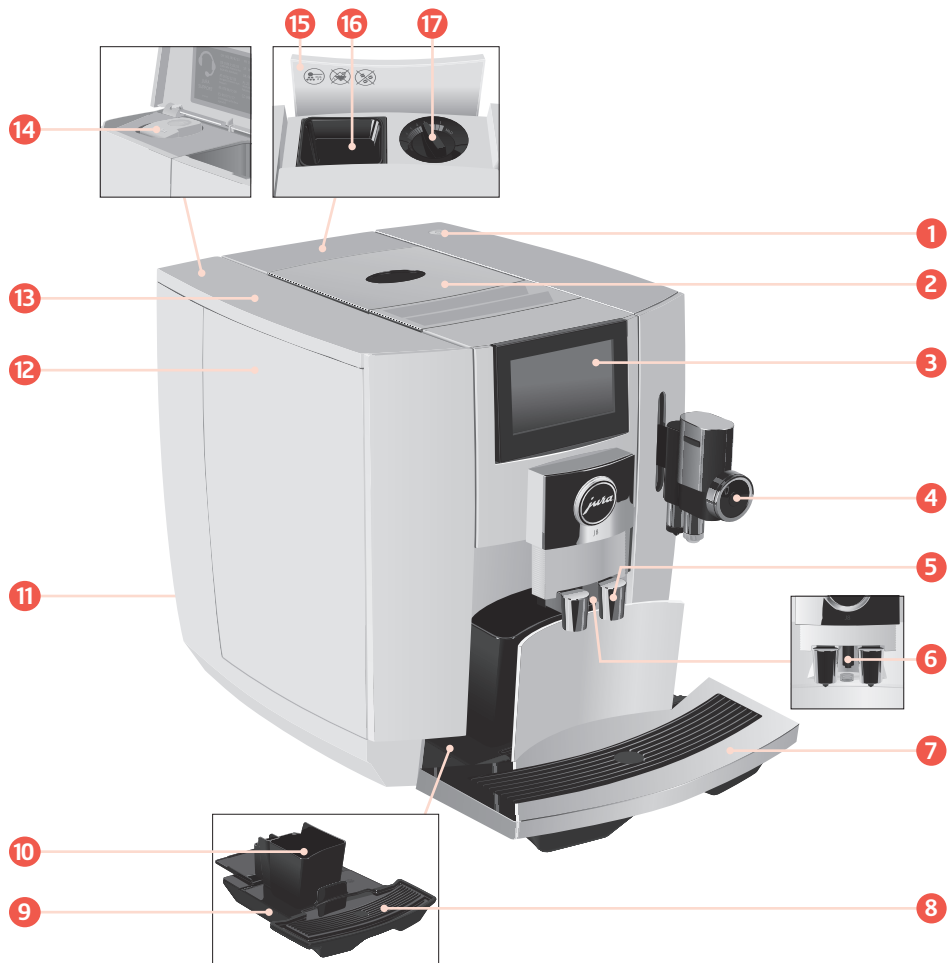

- 1 Taste Ein/Aus
- 2 Bohnenbehälter mit Aromaschutzdeckel
- 3 Touchdisplay
- 4 Milchsystem mit Profi-Feinschaumdüse (höhenverstellbar)
- 5 Höhenverstellbarer Kaffeeauslauf
- 6 Heißwasserauslauf
- 7 Tassenplattform mit Blende
- 8 Einsatz für Restwasserschale
- 9 Restwasserschale
- 10 Kaffeesatzbehälter
- 11 Netzkabel (fest angeschlossen oder steckbar)
- 12 Wassertank
- 13 Abdeckung Wassertank
- 14 Serviceschnittstelle mit JURA WiFi Connect (unter Abdeckung)
- 15 Abdeckung Einfülltrichter für gemahlene Kaffee
- 16 Einfülltrichter für gemahlene Kaffee (herausnehmbar)
- 17 Drehknopf Mahlgradeinstellung
- 18 Behälter für Milchsystem-Reinigung
- 19 Dosierlöffel für gemahlene Kaffee
- 20 Sirupaufsatz





2 Für Ihre Sicherheit

Bedienungsanleitung beachten

Lesen und beachten Sie diese Bedienungsanleitung vollständig vor Gebrauch des Geräts. Halten Sie diese Bedienungsanleitung beim Gerät verfügbar und geben Sie sie an nachfolgende Anwender weiter.

Die Nichtbeachtung der Bedienungsanleitung kann zu schweren Verletzungen bzw. Sachschäden führen. Sicherheitshinweise sind daher wie folgt gekennzeichnet:

| | |
|---|--|
|  WARNUNG | Kennzeichnet Sachverhalte, die zu schweren Verletzungen bzw. Lebensgefahr führen können. |
|  VORSICHT | Kennzeichnet Sachverhalte, die zu leichten Verletzungen führen können. |
| VORSICHT | Kennzeichnet Sachverhalte, die zu Sachschäden führen können. |

Bestimmungsgemäße Verwendung

Das Gerät ist für den privaten Hausgebrauch vorgesehen. Es dient nur der Kaffeezubereitung und dem Erwärmen von Milch und Wasser. Jede andere Verwendung gilt als nicht bestimmungsgemäß.

Einschränkung des Nutzerkreises

Personen, einschließlich Kindern, die aufgrund ihrer

- physischen, sensorischen oder geistigen Fähigkeiten oder
- Unerfahrenheit oder Unkenntnis

nicht in der Lage sind, das Gerät sicher zu bedienen, dürfen das Gerät nicht ohne Aufsicht oder Anweisung durch eine verantwortliche Person nutzen.

Bei Verwendung der Filterpatrone CLARIS Smart oder eines JURA WiFi Connect werden Funkverbindungen aufgebaut. Konkrete Angaben zum genutzten Frequenzband und zur max. Sendeleistung entnehmen Sie dem Kapitel »11 Technische Daten«.

Nutzung durch Kinder

Kinder müssen mögliche Gefahren einer falschen Bedienung erkennen und verstehen können:

- Halten Sie **Kinder unter 8 Jahren** vom Gerät fern bzw. beaufsichtigen Sie diese ständig.
- **Kinder ab 8 Jahren** dürfen das Gerät nur ohne Aufsicht bedienen, wenn sie über den sicheren Umgang damit aufgeklärt wurden.
- Kinder dürfen Reinigungs- und Wartungsarbeiten nicht ohne Aufsicht durch eine verantwortliche Person durchführen.
- Lassen Sie Kinder nicht mit dem Gerät spielen.

Umgang mit Beschädigungen

Verwenden Sie kein Gerät oder Netzkabel mit Beschädigungen. Ein folgender Stromschlag kann tödlich enden.

- Bei Hinweisen auf Beschädigungen, trennen Sie das Gerät vom Netz. Schalten Sie hierfür die J8 mit der Taste Ein/Aus  aus. Ziehen Sie erst dann den Netzstecker aus der Netzsteckdose.
- Ersetzen Sie ein beschädigtes **steckbares Netzkabel** mit einem Original-Netzkabel von JURA. Ungeeignete Netzkabel können zu Folgeschäden führen.
- Lassen Sie **Reparaturen am Gerät** und **fest angeschlossener Netzkabel** ausschließlich von autorisierten JURA-Servicestellen durchführen. Unsachgemäße Reparaturen können zu Folgeschäden führen.

Beschädigungen vermeiden

So vermeiden Sie Beschädigungen am Gerät und am Netzkabel:

- Verwenden Sie die J8 und das Netzkabel nicht in der Nähe von heißen Oberflächen.
- Scheuern Sie das Netzkabel nicht an scharfen Kanten, klemmen Sie es nicht ein.
- Lassen Sie das Netzkabel niemals lose herabhängen. Das Netzkabel kann zur Stolperfalle werden oder beschädigt werden.
- Schützen Sie die J8 vor Witterungseinflüssen und direkter Sonneneinstrahlung.
- Schließen Sie die J8 nur an Netzspannung gemäß Typenschild an. Das Typenschild ist auf deren Unterseite angebracht.
- Schließen Sie die J8 direkt an eine Haussteckdose an. Bei der Verwendung von Mehrfachsteckdosen oder Verlängerungskabeln besteht Überhitzungsgefahr.
- Verwenden Sie weder alkalische noch alkoholische Reinigungsmittel, sondern nur milde Reinigungsmittel und ein weiches Tuch.
- Verwenden Sie keine mit Zusatzstoffen behandelten oder karamellisierten Kaffeebohnen.
- Füllen Sie den Wassertank ausschließlich mit frischem, kaltem und kohlenstofffreiem Wasser.
- Schalten Sie das Gerät bei längerer Abwesenheit mit der Taste Ein/Aus  aus und entfernen Sie den Netzstecker aus der Netzsteckdose.
- Verwenden Sie ausschließlich Original-Pflegeprodukte von JURA. Nicht von JURA ausdrücklich empfohlene Produkte können Ihre J8 beschädigen.

Stromschlaggefahr

Wasser leitet Strom. Bringen Sie Wasser und Strom nicht in Kontakt:

- Fassen Sie den Netzstecker niemals mit feuchten Händen an.
- Tauchen Sie die J8 und das Netzkabel nicht in Wasser.
- Stellen Sie die J8 und ihre Einzelteile nicht in die Spülmaschine.
- Schalten Sie die J8 vor Reinigungsarbeiten mit der Taste Ein/Aus  aus. Wischen Sie die J8 stets feucht, aber niemals nass ab und schützen Sie sie vor dauerhaftem Spritzwasser. Die J8 darf nicht mit einem Wasserstrahl gereinigt werden.
- Die J8 ist nicht zur Aufstellung auf einer Fläche geeignet, wo ein Wasserstrahl angewendet werden kann.

Verbrennungs-, Verbrühungs- und Verletzungsgefahr

- Berühren Sie die Ausläufe nicht während des Betriebs. Benutzen Sie die vorgesehenen Griffe.
- Ihre J8 ist optional über mobile Endgeräte fernsteuerbar. Stellen Sie sicher, dass bei der Zubereitung eines Produkts oder Auslösen eines Pflegeprogramms keine Dritten gefährdet werden – etwa durch Kontakt mit den Ausläufen.
- Achten Sie darauf, dass die Feinschaumdüse richtig montiert und sauber ist. Andersfalls können sich die Feinschaumdüse oder Teile davon lösen.

3 Vorbereiten und in Betrieb nehmen

Gerät aufstellen

- Wählen Sie den Standort Ihrer J8 so, dass sie vor Überhitzung geschützt ist. Achten Sie darauf, dass die Lüftungsschlitze nicht abgedeckt werden.

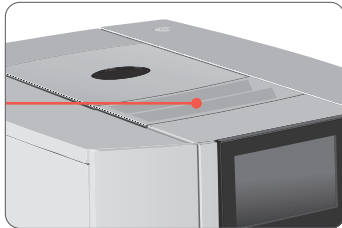

- Stellen Sie die J8 auf eine waagrechte, gegen Wasser unempfindliche Fläche.

Bohnenbehälter füllen

Der Bohnenbehälter besitzt einen Aromaschutzdeckel. So bleibt das Aroma Ihrer Kaffeebohnen länger erhalten.

VORSICHT

Kaffeebohnen, die mit Zusatzstoffen (z.B. Zucker) behandelt sind, gemahlener sowie gefriergetrockneter Kaffee beschädigen das Mahlwerk.

- Füllen Sie ausschließlich geröstete Kaffeebohnen ohne Nachbehandlung in den Bohnenbehälter.
- Entfernen Sie den Aromaschutzdeckel.
- Entfernen Sie Verschmutzungen oder Fremdkörper, die sich eventuell im Bohnenbehälter befinden.
- Füllen Sie Kaffeebohnen in den Bohnenbehälter und schließen Sie den Aromaschutzdeckel.

Wasserhärte ermitteln

Während der ersten Inbetriebnahme müssen Sie die Wasserhärte einstellen. Ist Ihnen die Härte Ihres verwendeten Wassers bekannt, fahren Sie direkt fort im folgenden Abschnitt. Kennen Sie die Wasserhärte nicht, können Sie diese zunächst ermitteln:

- Halten Sie das mitgelieferte Aquadur®-Teststäbchen 1 Sekunde unter fließendes Wasser. Schütteln Sie das Wasser ab.
- Warten Sie ca. 1 Minute.
- Lesen Sie den Wasserhärtegrad anhand der Verfärbungen des Aquadur®-Teststäbchens und der Beschreibung auf der Verpackung ab.

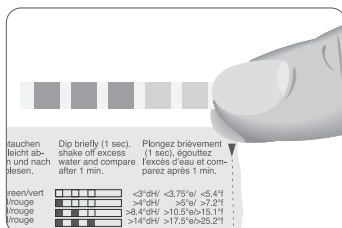

Erste Inbetriebnahme

⚠ WARNUNG

Lebensgefahr durch Stromschlag bei Betrieb mit schadhaftem Netzkabel.

- Nehmen Sie nie ein Gerät mit Beschädigungen oder schadhaftem Netzkabel in Betrieb.

VORSICHT

Milch, kohlenensäurehaltiges Mineralwasser oder andere Flüssigkeiten können den Wassertank oder das Gerät beschädigen.

- Füllen Sie ausschließlich frisches, kaltes Wasser in den Wassertank.

Voraussetzung: Der Bohnenbehälter ist gefüllt.

- Bei Geräten mit **steckbarem** Netzkabel: Verbinden Sie das Netzkabel mit dem Gerät.
- Stecken Sie den Netzstecker in eine Netzsteckdose.
- Drücken Sie die Taste Ein/Aus \odot , um die J8 einzuschalten.

»Sprachauswahl« / »Deutsch«

- Um weitere Sprachen anzuzeigen, tippen Sie mit dem Finger auf < oder >, bis die gewünschte Sprache im Fokus ist (z.B. »Deutsch«).

- Tippen Sie auf »Speichern«.
Im Display erscheint kurz »Gespeichert«.
»Wasserhärte«

i Eine Beschreibung zur Ermittlung der Wasserhärte finden Sie im vorangehenden Abschnitt.

- Tippen Sie auf < oder >, um die Einstellung der Wasserhärte zu ändern.
- Tippen Sie auf »Speichern«.
Im Display erscheint kurz »Gespeichert«.
»Filter einsetzen«
- Stellen Sie ein Gefäß unter den Kaffeeauslauf.



- Entfernen Sie den Wassertank und spülen Sie ihn mit kaltem Wasser aus.
- Setzen Sie die mitgelieferte Verlängerung zur Filterpatrone oben auf die Filterpatrone CLARIS Smart.



- Setzen Sie die Filterpatrone samt Verlängerung im Wassertank ein.
- Drehen Sie die Filterpatrone im Uhrzeigersinn, bis sie hörbar einrastet.

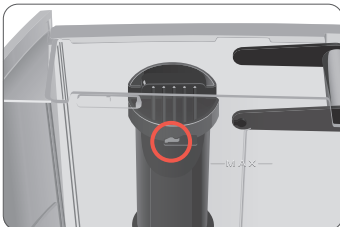

- Füllen Sie den Wassertank mit frischem, kaltem Wasser und setzen Sie ihn wieder ein.

i Das Gerät erkennt automatisch, dass Sie soeben die Filterpatrone eingesetzt haben.

- »Gespeichert«
- »Filter wird gespült«, Wasser fließt direkt in die Restwasserschale.
- »System wird gefüllt«
- »Restwasserschale leeren«

- Leeren Sie die Restwasserschale und setzen Sie sie wieder ein.



»Beistellgerät«

i Sie haben die Möglichkeit, Ihre J8 mit dem Milchkühler JURA Cool Control (kabellos) zu verbinden. Tippen Sie hierzu auf »Verbinden« und folgen Sie den Anweisungen im Display.

- Tippen Sie auf »Weiter«.
»Wi-Fi Verbindung«

3 Vorbereiten und in Betrieb nehmen

- Scannen Sie ggf. den QR-Code mit Ihrem mobilen Endgerät, um Ihre App von JURA (J.O.E.*) herunterzuladen.







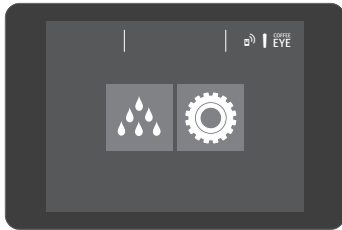

i Möchten Sie Ihre J8 ins Heimnetzwerk einbinden, tippen Sie auf »Verbinden« und folgen Sie den Anweisungen im Display. Sie können die Verbindung aber auch zu einem späteren Zeitpunkt herstellen (in den Geräteeinstellungen im Programmpunkt »Wi-Fi Verbindung«).

- Stellen Sie ein Gefäß unter den Kaffeeauslauf.
 - Tippen Sie auf »Weiter«.
- »Gerät spült«
Der Startbildschirm wird angezeigt. Ihre J8 ist nun betriebsbereit.

Ihre J8 steuern – das JURA Cockpit

Mit dem **JURA Cockpit** steuern Sie Ihre J8. Tippen Sie auf dem Startbildschirm auf , um in das JURA Cockpit zu gelangen.



| Symbol | Bedeutung |
|--|---|
|  | Bereich »Pflege« (blau) |
|  | Bereich »Geräteeinstellung« (grün) |
|  | Die Funktion »Coffee Eye« (zur Tassenerkennung) ist aktiv. |
|  (weiß) | Ihre J8 ist via JURA WiFi Connect mit dem Netzwerk und/oder Cool Control verbunden. |
|  (rot) | Keine Verbindung zum WiFi-Netzwerk |
|  | Filterbetrieb |

Coffee Eye

Ihre J8 besitzt eine automatische Tassenerkennung. Das »Coffee Eye« erkennt, sobald Sie eine Tasse unter den **Kaffeeauslauf** stellen. Auf dem angepassten Startbildschirm werden nun die Schwarzkaffee- und Heißwasser-Spezialitäten angezeigt, die Sie zubereiten können.

Milch anschließen

Ihre J8 liefert feinporigen, cremig zarten Milchschaum von perfekter Konsistenz. Hauptkriterium für das Aufschäumen der Milch ist eine Milchttemperatur von 4–8 °C. Wir empfehlen daher die Verwendung eines Milchkühlers oder eines Milchbehälters.

- Entfernen Sie die Schutzkappe von der Feinschaumdüse.
- Schließen Sie den Milchschauch an der Feinschaumdüse an.

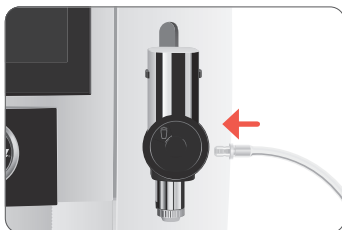



- Verbinden Sie das andere Ende des Milchschauchs mit einem Milchbehälter oder einem Milchkühler.

i Ihre J8 ist mit dem Milchschauchsystem **HP3** ausgestattet.

WiFi-Verbindung herstellen



Ihre J8 lässt sich mit Ihrer App von JURA (J.O.E.*) verbinden.

Voraussetzung: J.O.E.* ist auf Ihrem mobilen Endgerät installiert. Der JURA WiFi Connect ist in der Serviceschnittstelle Ihrer J8 eingesetzt.

- ▶ Tippen Sie auf .
- ▶ Tippen Sie auf das Symbol »Geräteeinstellung« .
- ▶ Tippen Sie auf »Wi-Fi Verbindung«.
- ▶ Tippen Sie auf »Verbinden«.
- ▶ Fügen Sie in Ihrer App von JURA (J.O.E.*) ein neues Netzwerk hinzu und folgen Sie den Anweisungen.

4 Zubereitung



Grundsätzliches zur Zubereitung:

| Ziel | Vorgehen |
|---|--|
| Weitere Produkte anzeigen | Auf    tippen, um weitere Seiten des Startbildschirms anzuzeigen; rechts unten auf das Rondell-Symbol tippen, um in die Rondell-Ansicht zu gelangen |
| Kaffeestärke eines Einzelprodukts ändern | Während des Mahlvorgangs mit dem Finger über das Display streichen |
| Menge eines Einzelprodukts ändern | Während der Zubereitung mit dem Finger über das Display streichen |
| Kaffeestärke, Menge und Temperatur eines beliebigen Produkts dauerhaft ändern | Ca. 2 Sekunden auf ein Produkt tippen und unter »Produkteinstellungen« Einstellungen vornehmen |
| Mahlgrad ändern | Drehknopf Mahlgradeinstellung in die gewünschte Position stellen |
| Zubereitung stoppen | Auf »Abbrechen« tippen |
| Produkt als Favorit auf dem Startbildschirm platzieren | Ca. 2 Sekunden auf ein Produkt tippen und unter »Produkt ersetzen« ein anderes Produkt platzieren |

- i** Wird der Bildschirmschoner angezeigt, tippen Sie auf das Display, um wieder zum Startbildschirm zu gelangen.
- i** Heiß schmeckt Kaffee am besten. Eine kalte Porzellantasse entzieht dem Getränk Hitze – und Geschmack. Wir empfehlen Ihnen daher, die Tassen vorzuwärmen. Einen Tassenwärmer von JURA erhalten Sie bei Ihrem Fachhändler.

Zubereitung mit Vorauswahl (Speciality Selection)

Tippen Sie auf »■■■■«, um die Speciality Selection aufzurufen und tätigen Sie die gewünschte Vorauswahl für Ihr folgendes Produkt:

| Speciality Selection | Bedeutung |
|---|---|
| »S« – »Süßer Milchschaum« (alle Kaffeespezialitäten mit Milch) | Verwenden Sie den mitgelieferten Sirupaufsatz, um das Produkt mit süßem Milchschaum zuzubereiten. |
|  – »Extra Shot« (Sweet Latte, Cappuccino, Milchkaffee, Latte macchiato, Flat White) | Das Produkt wird mit 2 Brühvorgängen mit der jeweils halben Wassermenge zubereitet – für eine besonders intensiv schmeckende Kaffeespezialität. |
|  – Doppelprodukt (Espresso, Kaffee) | Das Produkt wird 2x nacheinander zubereitet (2 Hübe). |
|  – Gemahlener Kaffee (alle Kaffeespezialitäten außer Espresso doppio) | Das Produkt wird mit gemahlenem Kaffee zubereitet. |

- i** Die Speciality Selection schließt nach 10 Sekunden.
- i** Wenn Sie Ihre Vorauswahl **kurz** drücken, wird das nächste Produkt gemäß Ihrer Vorauswahl zubereitet.
- i** Wenn Sie Ihre Vorauswahl **lang** (2 Sekunden) drücken, ist die Vorauswahl so lange aktiv, bis Sie Ihre J8 ausschalten.

Espresso und Kaffee

Beispiel: Kaffee

- ▶ Stellen Sie eine Tasse unter den Kaffeeauslauf.



4 Zubereitung

- Tippen Sie auf »Kaffee«.
Die voreingestellte Wassermenge des Kaffees fließt in die Tasse.

Sweet Latte (Zubereitung mit Sirupaufsatz)

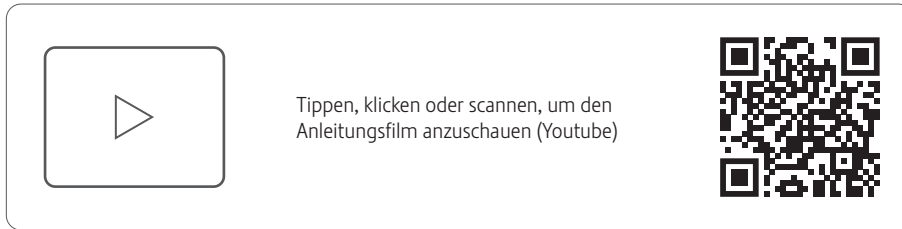

Der Sweet Latte ist eine Kaffeespezialität mit süßem Milchschaum. Verwenden Sie für die Zubereitung den mitgelieferten Sirupaufsatz.

- i** Sie können alle Kaffeespezialitäten mit Milch auch mit **süßem Milchschaum** zubereiten. Verwenden Sie hierfür den mitgelieferten Sirupaufsatz und wählen Sie vor der Zubereitung die Speciality Selection »S«.

Voraussetzung: Milch ist an der Feinschaumdüse angeschlossen.

- Entfernen Sie die Abdeckung vom Sirupaufsatz.



- Füllen Sie den Sirupaufsatz mit Sirup. Füllhöhe 1, 2 oder 3 Striche - je nach gewünschter Süße.
- Schließen Sie den Sirupaufsatz.
- Tippen Sie auf »Sweet Latte«.
»Bitte schließen Sie den mit Sirup gefüllten Sirupaufsatz an«
- Entfernen Sie den unteren Teil der Feinschaumdüse.

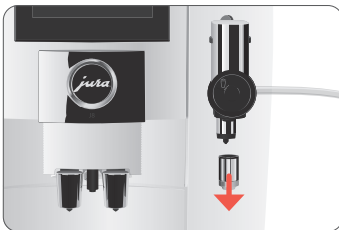

- Bringen Sie den Sirupaufsatz an der Feinschaumdüse an.



- Drehen Sie das Einstellrad der Feinschaumdüse auf Position »Milchschaum«.
- Stellen Sie eine Tasse unter die Feinschaumdüse.
- Tippen Sie auf »Weiter«.
Die voreingestellten Mengen von Kaffee und Milchschaum fließen in die Tasse.
»Bitte entfernen Sie den Sirupaufsatz«
- Entfernen Sie den Sirupaufsatz und spülen Sie ihn gründlich unter fließendem Wasser.
- Tippen Sie auf »Weiter«.

- i** **8 Minuten** nach der Zubereitung wird das Milchsystem **automatisch** gespült. Stellen Sie daher immer ein Gefäß unter die Feinschaumdüse, nachdem Sie Milch zubereitet haben.

Damit die Feinschaumdüse einwandfrei funktioniert, müssen Sie sie **täglich** reinigen, wenn Sie Milch zubereitet haben (siehe Kapitel 7 »Pflege – Milchsystem reinigen«).

Latte macchiato, Cappuccino und weitere Kaffeespezialitäten mit Milch

Ihre J8 bereitet Ihnen folgende Kaffeespezialitäten mit Milch auf Knopfdruck zu:

- Latte macchiato
- Flat White
- Cappuccino
- Cortado
- Espresso macchiato
- Milchkaffee

Beispiel: Latte macchiato

Voraussetzung: Milch ist an der Feinschaumdüse angeschlossen.

- Stellen Sie ein Glas unter die Feinschaumdüse.



- Drehen Sie das Einstellrad der Feinschaumdüse auf Position »Milchschaum«.
 - Tippen Sie auf »**Latte macchiato**« (Seite ○●○).
- Die voreingestellte Milchschaummenge fließt in das Glas.

i Es folgt eine kurze Pause, in der sich die warme Milch vom Milchschaum trennt. So können die typischen Schichten eines Latte macchiato entstehen.

Die voreingestellte Wassermenge des Espressos fließt in das Glas.

i **8 Minuten** nach der Zubereitung wird das Milchsystem **automatisch** gespült. Stellen Sie daher immer ein Gefäß unter die Feinschaumdüse, nachdem Sie Milch zubereitet haben.

Damit die Feinschaumdüse einwandfrei funktioniert, müssen Sie sie **täglich** reinigen, wenn Sie Milch zubereitet haben (siehe Kapitel 7 »Pflege – Milchsystem reinigen«).

Milch und Milchschaum

Ihre J8 bereitet warme Milch und Milchschaum zu. Drehen Sie hierfür das Einstellrad der Feinschaumdüse auf Position »Milchschaum« oder »Milch«.

i **8 Minuten** nach der Zubereitung wird das Milchsystem **automatisch** gespült. Stellen Sie daher immer ein Gefäß unter die Feinschaumdüse, nachdem Sie Milch zubereitet haben.

Americano und Lungo

Beim Americano und Lungo kombiniert die J8 den Kaffee in einer speziellen Zubereitungsmethode mit heißem Wasser. So entsteht eine vollmundige und besonders leicht bekömmliche Kaffeespezialität. Die Menge dieses zusätzlichen Wassers können Sie ändern (siehe Kapitel 4 »Zubereitung – Produkteinstellungen anpassen«).

Espresso doppio

»Doppio« ist italienisch und bedeutet »doppelt«. Bei der Zubereitung von Espresso doppio werden nacheinander zwei Espresso zubereitet. Resultat ist eine besonders kräftige und aromatische Kaffeespezialität.

Gemahlener Kaffee

Über den Einfülltrichter für gemahlene Kaffee haben Sie die Möglichkeit, einen zweiten, beispielsweise koffeinfreien, Kaffee zu verwenden.

- Füllen Sie nie mehr als zwei gestrichene Dosierlöffel gemahlene Kaffee ein.
- Verwenden Sie nicht zu fein gemahlene Kaffee. Dieser kann das System verstopfen und der Kaffee läuft nur tropfenweise durch.
- Wenn Sie zu wenig gemahlene Kaffee eingefüllt haben, wird »**Zu wenig gemahlener Kaffee**« angezeigt und die J8 bricht den Vorgang ab.
- Die gewünschte Kaffeespezialität muss innerhalb von ca. 1 Minute nach Einfüllen des gemahlene Kaffees zubereitet werden. Ansonsten bricht die J8 den Vorgang ab und ist wieder betriebsbereit.

4 Zubereitung

Beispiel: So bereiten Sie einen Espresso mit gemahlenem Kaffee zu.

- Stellen Sie eine Espressotasse unter den Kaffeeauslauf.
- Tippen Sie auf »■■■■«, um die Speciality Selection aufzurufen.
- Tippen Sie auf ☕.
- Tippen Sie auf »Espresso«.
- »Gemahlene Kaffee einfüllen«
- Öffnen Sie die Abdeckung des Einfülltrichters für gemahlene Kaffee.



- Füllen Sie die gewünschte Menge gemahlene Kaffee in den Einfülltrichter (max. 2 gestrichene Dosierlöffel).
- i** Durch die Menge des gemahlene Kaffees steuern Sie die Intensität und das Aroma der Kaffeespezialität gemäß Ihren ganz persönlichen Genusspräferenzen.
- Schließen Sie die Abdeckung des Einfülltrichters.
- Tippen Sie auf »Weiter«.
- Die voreingestellte Wassermenge des Espressos fließt in die Tasse.

Heißwasser

Die J8 bietet Ihnen die Möglichkeit, verschiedene Varianten von Heißwasser zuzubereiten:

- ▀ »Heißwasser«
- ▀ »Heißwasser für Grüntee« (in der Rondell-Ansicht)

⚠ VORSICHT

Verbrühungsgefahr durch heiße Wasserspritzer.

- Vermeiden Sie direkten Hautkontakt.

Beispiel: Heißwasser

- Stellen Sie eine Tasse unter den Heißwasserauslauf.



- Tippen Sie auf »Heißwasser«.
- Die voreingestellte Wassermenge fließt in die Tasse.

Produkteinstellungen anpassen

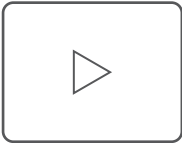

Tippen, klicken oder scannen, um den Anleitungsfilm anzuschauen (Youtube)



Tippen Sie **ca. 2 Sekunden** auf ein Produkt, um zu den Einstellmöglichkeiten zu gelangen:



- ▀ »Produkteinstellungen«: Nehmen Sie individuelle Einstellungen wie Kaffeestärke, Wassermenge etc. vor.
- ▀ »Produktname«: Ändern Sie den Namen des Produkts.
- ▀ »Dauerhafte Vorauswahl«: Nehmen Sie eine dauerhafte Vorauswahl (Speciality Selection) vor.
- ▀ »Produkt ersetzen«: Ersetzen Sie die Produkte auf dem Startbildschirm durch Ihre Favoriten.

i Befindet sich eine Tasse unter dem Kaffeeauslauf (»Coffee Eye« aktiv), sind nicht alle Einstellungen möglich.

Beispiel: So ändern Sie die Kaffeestärke von einem Kaffee.

- Tippen Sie **ca. 2 Sekunden** auf »Kaffee«.
- Tippen Sie auf »Produkteinstellungen«.

i Abhängig vom ausgewählten Produkt ergeben sich ggf. unterschiedliche Einstellmöglichkeiten, die in Form von Symbolen auf Ihrem Display abgebildet werden.

- Tippen Sie auf das Symbol .
- Das Symbol  erscheint weiß.
- Streichen Sie über die Kaffeebohnen, um die Einstellung der Kaffeestärke zu ändern.
- Tippen Sie auf »Speichern«.
- Tippen Sie auf »Zurück«, um zum Startbildschirm zu gelangen.

5 Täglicher Betrieb

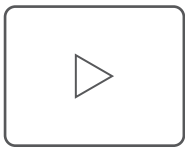

Tippen, klicken oder scannen, um den Anleitungsfilm anzuschauen (Youtube)



Gerät ein- und ausschalten

- Stellen Sie je ein Gefäß unter den Kaffeeauslauf und unter die Feinschaumdüse.



- Drücken Sie die Taste Ein/Aus .
- »Gerät spült«
- Ihre J8 ist ein- bzw. ausgeschaltet.

i Beim Ausschalten wird das System nur dann gespült, wenn eine Kaffeespezialität zubereitet wurde.

i Wurde vor dem Ausschalten Milch zubereitet, werden Sie aufgefordert, eine Milchsystem-Reinigung durchzuführen (»Milchsystem-Reinigung«). Nach 30 Sekunden wird der Ausschaltvorgang automatisch fortgesetzt.

Wassertank füllen

Die tägliche Pflege des Geräts und die Hygiene im Umgang mit Milch, Kaffee und Wasser sind entscheidend für ein konstant perfektes Kaffeerresultat in der Tasse. Wechseln Sie deshalb **täglich** das Wasser.

VORSICHT

Milch, kohlenensäurehaltiges Mineralwasser oder andere Flüssigkeiten können den Wassertank oder das Gerät beschädigen.

- Füllen Sie ausschließlich frisches, kaltes Wasser in den Wassertank.
- Entfernen Sie den Wassertank und spülen Sie ihn mit kaltem Wasser aus.
- Füllen Sie den Wassertank mit frischem, kaltem Wasser und setzen Sie ihn wieder ein.

Pflegemaßnahmen

Eine optimale Kaffeequalität ist von vielen Faktoren abhängig. Eine wichtige Voraussetzung ist die stete Pflege Ihrer J8. Führen Sie folgende Maßnahmen durch:

| Pflegemaßnahme | täglich | bei Bedarf | Anmerkung |
|--|---------|-------------------|---|
| Restwasserschale und Kaffeesatzbehälter leeren und mit warmem Wasser spülen (der Einsatz für die Restwasserschale, die Restwasserschale und der Kaffeesatzbehälter sind spülmaschinengeeignet) | ▪ | | Leeren Sie den Kaffeesatzbehälter immer bei eingeschaltetem Gerät. Nur so wird der Kaffeesatzzähler wieder zurückgesetzt. |
| Milchsystem reinigen (bei starker Verschmutzung zusätzlich zerlegen) | | ▪ | Siehe Kapitel 7 »Profi-Feinschaumdüse zerlegen und spülen« |
| Milchschlauch spülen | ▪ | | |
| Wassertank spülen | ▪ | | |
| Geräteoberfläche mit einem sauberen, weichen, feuchten Tuch (z. B. Mikrofaser) abwischen | ▪ | | |
| Milchschlauch mit Anschlusssteil HP3 wechseln | | ca. alle 3 Monate | |
| Auswechselbaren Milchauslauf CX3 wechseln | | ca. alle 3 Monate | |
| Innenwände des Wassertanks mit einer Bürste reinigen | | ▪ | |
| Ober- und Unterseite der Tassenplattform reinigen | | ▪ | |
| Restwasserschale und Kaffeesatzbehälter gründlich reinigen | | ▪ | Im Abschnitt »Pflege«  innerhalb des Cockpits erscheint die Meldung »Pflegehinweis«. |

 Informationen zur Pflege Ihrer J8 finden Sie auch im Bereich »Pflege«  im Programmpunkt »Pflege-Informationen«.

6 Geräteeinstellungen

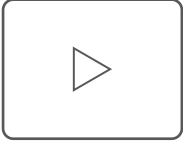

Tippen, klicken oder scannen, um den Anleitungsfilm anzuschauen (Youtube)







Tippen Sie auf , um in das Cockpit zu gelangen. Im Abschnitt »Geräteeinstellung«  können Sie folgende Einstellungen vornehmen:

| Programmpunkt | Erläuterung |
|---------------------------|--|
| Seite »1/3« | |
| »Coffee Eye« | Automatische Tassenerkennung »Coffee Eye« deaktivieren/aktivieren |
| »Produktname« | Produktbilder mit/ohne Produktnamen auf dem Startbildschirm anzeigen |
| »Anzahl Startbildschirme« | Anzahl Startbildschirme festlegen (1-4) |
| »Anzahl Produkte« | Anzahl der Produkte auf dem Startbildschirm einstellen: 2 Produkte / 5 Produkte |
| »Wi-Fi Verbindung« | J8 per Funk mit der App von JURA (J.O.E.®) verbinden oder die Verbindung wieder trennen (siehe Kapitel 3 »Vorbereiten und in Betrieb nehmen – WiFi-Verbindung herstellen«) |
| »Ausschalten nach« | Um Energie zu sparen ist die Ausschaltzeit ab Werk auf 30 Minuten eingestellt. Mögliche Einstellungen: Ausschalten nach 15 Minuten, 30 Minuten oder 1–9 Stunden nach der letzten Aktion am Gerät. Verlängern Sie die Ausschaltzeit, nehmen Sie dadurch einen höheren Energieverbrauch in Kauf. Energieverbrauch der J8 im ausgeschalteten Zustand: 0 Watt. |
| »Sprachauswahl« | Sprache einstellen |
| »Werkseinstellungen« | Ihre J8 auf Werkseinstellungen zurücksetzen (danach schaltet sich das Gerät aus) |
| Seite »2/3« | |
| »Wasserhärte« | Wasserhärte des verwendeten Wassers einstellen (1 °dH bis 30 °dH), um eine Verkalkung Ihres Geräts zu vermeiden |
| »Einheiten« | Einheit der Wassermenge einstellen (ml oder oz) |

| Programmpunkt | Erläuterung |
|-----------------------|---|
| »Beistellgerät« | Ihre J8 per Funk mit dem Milchkühler Cool Control verbinden oder die Verbindung wieder trennen |
| »Display« | Displayhelligkeit ändern (in 10-Prozent-Schritten) |
| »Zubereitungszähler« | Zubereitungszähler einsehen |
| »Pflegezähler« | Pflegezähler einsehen |
| »Bedienhinweise« | Hinweise einblenden zur Verwendung von Sirupaufsatz und Feinschaumdüse sowie der Umstellung von Milch/Milchschaum |
| »Aroma-Kontrolle« | Empfehlungen hinsichtlich der Mahlgrad-Einstellung anzeigen lassen (aktiv/inaktiv) |
| Seite »3/3« | |
| »Milchsystem-Spülung« | Einstellen, ob die Milchsystem-Spülung automatisch durchgeführt wird oder manuell gestartet werden muss |
| »System leeren« | Das System leeren, um die J8 beim Transport vor Frost zu schützen |
| »Informationen« | Software-Version einsehen |

7 Pflege

Grundsätzliches zur Pflege:

- Tippen Sie auf , um in das Cockpit zu gelangen. Dieses besteht aus einem Abschnitt »Pflegestatus«  und einem Abschnitt »Geräteeinstellung« . Die Pflege Ihrer J8 steuern Sie im Abschnitt .
- Das Cockpit stellt durchzuführende Pflegeprogramme in Form rot hinterlegter Meldungen dar. Tippen Sie auf die entsprechenden Meldung, um direkt in das Pflegeprogramm einzusteigen. Kurz bevorstehende Pflegeprogramme signalisiert Ihre J8 mit einer Balkenanzeige innerhalb der Meldung.
- Führen Sie das jeweilige Pflegeprogramm durch, sobald Sie dazu aufgefordert werden.



Gerät spülen

Sie können die Kaffeespülung jederzeit manuell auslösen.

Voraussetzung: Der Startbildschirm wird angezeigt.

- Stellen Sie je ein Gefäß unter den Kaffeeauslauf und unter die Feinschaumdüse.



- Tippen Sie auf .
- Tippen Sie auf das Symbol »Pflege« .
- Tippen Sie auf »Kaffeespülung«, um den Spülvorgang auszulösen.
»Gerät spült«
Die Spülung stoppt automatisch. Der Startbildschirm wird angezeigt.

Milchsystem spülen

Nach jeder Milchzubereitung verlangt die J8 eine Milchsystem-Spülung.



In den Geräteeinstellungen können Sie definieren, ob die Milchsystem-Spülung automatisch durchgeführt wird oder manuell gestartet werden muss (siehe Kapitel 6 »Geräteeinstellungen«).

Voraussetzung: Der Startbildschirm wird angezeigt..

- Stellen Sie ein Gefäß unter die Feinschaumdüse.



7 Pflege

- Tippen Sie auf .
- Tippen Sie auf das Symbol »Pflege« .
- Drücken Sie die Taste »Milchsystem-Spülung«, um den Spülvorgang auszulösen.
»Milchsystem wird gespült«
Die Spülung stoppt automatisch. Der Startbildschirm wird angezeigt.

Milchsystem reinigen

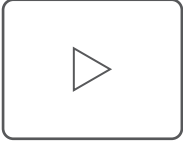

Tippen, klicken oder scannen, um den
Anleitungsfilm anzuschauen (Youtube)



Damit das Milchsystem einwandfrei funktioniert, müssen Sie es **täglich** reinigen, wenn Sie Milch zubereitet haben.

VORSICHT

Schäden am Gerät und Rückstände im Wasser durch falsche Reiniger sind nicht auszuschließen.

- Verwenden Sie ausschließlich original JURA-Pflegeprodukte.

- i** Der JURA-Milchsystem-Reiniger ist im Fachhandel erhältlich.
- i** Verwenden Sie den mitgelieferten Behälter für die Reinigung.

Voraussetzung: Der Startbildschirm wird angezeigt. Im Cockpit steht »Milchsystem-Reinigung«.

- Tippen Sie auf »Milchsystem-Reinigung«.
- Tippen Sie auf »Weiter«.
»Reiniger für Milchsystem-Reinigung« / »Milchschlauch verbinden«
- Entfernen Sie den Milchschlauch aus dem Milchbehälter oder dem Milchkühler.
- Füllen Sie 1 Dosiereinheit Milchsystem-Reiniger in den Behälter für die Milchsystem-Reinigung.



- Stellen Sie den Behälter unter den Kaffeeauslauf und die Feinschaumdüse.
- Verbinden Sie den Milchschlauch mit dem Behälter.



- i** Um den Milchschlauch korrekt mit dem Behälter verbinden zu können, muss der Milchschlauch mit einem Anschlussstück ausgestattet sein.
- Tippen Sie auf »Starten«.
Die Feinschaumdüse und der Milchschlauch werden gereinigt.
Der Vorgang stoppt automatisch.

Profi-Feinschaumdüse zerlegen und spülen

Wenn zu wenig Schaum beim Aufschäumen von Milch entsteht oder Milch aus der Profi-Feinschaumdüse spritzt, kann diese verschmutzt sein. Zerlegen und spülen Sie in diesem Fall die Profi-Feinschaumdüse.

- Entfernen Sie den Milchschauch und spülen Sie ihn gründlich unter fließendem Wasser.
- Entfernen Sie die Profi-Feinschaumdüse.

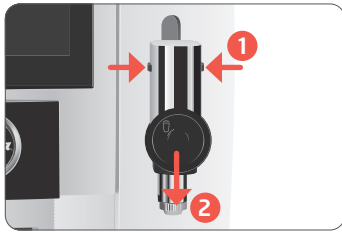

- Zerlegen Sie die Feinschaumdüse in ihre Einzelteile.

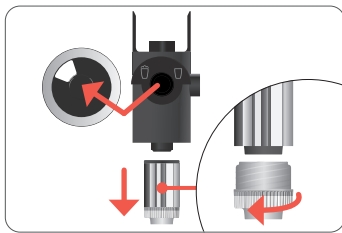

- Spülen Sie alle Teile unter fließendem Wasser. Bei stark eingetrockneten Milchrückständen legen Sie die Einzelteile zunächst in eine Lösung aus 250 ml Wasser und 1 Dosiereinheit JURA-Milchsystem-Reiniger ein. Spülen Sie die Einzelteile danach gründlich.
- Setzen Sie die Profi-Feinschaumdüse wieder zusammen.

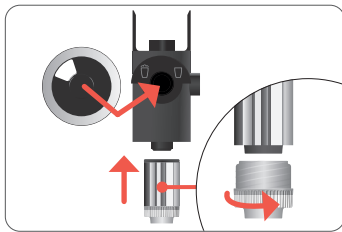

- i** Achten Sie darauf, dass alle Einzelteile korrekt und fest zusammengesteckt sind, damit die Profi-Feinschaumdüse optimal funktioniert.
- Montieren Sie die Profi-Feinschaumdüse wieder am Milchsystem.

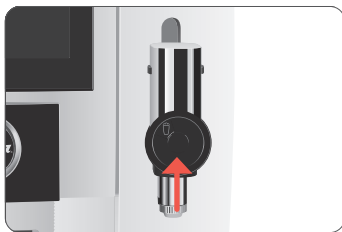

Filter einsetzen/wechseln

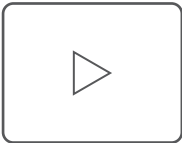

Tippen, klicken oder scannen, um den
Anleitungsfilm anzuschauen (Youtube)



Sobald die Filterpatrone erschöpft ist (abhängig von der eingestellten Wasserhärte), verlangt die J8 einen Filterwechsel.

- i** Ihre J8 muss nicht mehr entkalkt werden, wenn Sie die Filterpatrone CLARIS Smart verwenden.
- i** Filterpatronen CLARIS Smart sind im Fachhandel erhältlich.

Voraussetzung: Der Startbildschirm wird angezeigt. (Oder im Cockpit steht »Filterwechsel«, wenn die Kapazität des eingesetzten Filters erschöpft ist.)

- Entfernen Sie den Wassertank und leeren Sie ihn.
- Drehen Sie die Filterpatrone gegen den Uhrzeigersinn und entfernen Sie sie samt Verlängerung aus dem Wassertank.
- Entfernen Sie die alte Filterpatrone CLARIS Smart.
- Setzen Sie die Verlängerung zur Filterpatrone oben auf eine **neue** Filterpatrone CLARIS Smart.



- Setzen Sie die Filterpatrone samt Verlängerung im Wassertank ein.
- Drehen Sie die Filterpatrone im Uhrzeigersinn, bis sie hörbar einrastet.

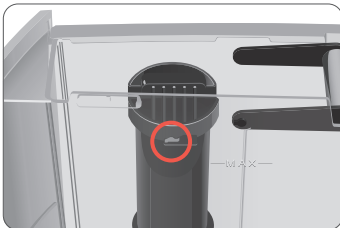

- Füllen Sie den Wassertank mit frischem, kaltem Wasser und setzen Sie ihn wieder ein. Das Gerät erkennt automatisch, dass Sie soeben die Filterpatrone eingesetzt/gewechselt haben. »Filter wird gespült«, Wasser fließt direkt in die Restwasserschale. »Restwasserschale leeren«
- Leeren Sie die Restwasserschale und den Kaffeesatzbehälter und setzen Sie diese wieder ein. Der Startbildschirm wird angezeigt.

Gerät reinigen

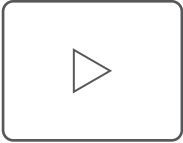

Tippen, klicken oder scannen, um den Anleitungsfilm anzuschauen (Youtube)



Nach 180 Zubereitungen oder 80 Einschaltspülungen verlangt die J8 eine Reinigung.

VORSICHT

Schäden am Gerät und Rückstände im Wasser durch falsche Reiniger sind nicht auszuschließen.

- Verwenden Sie ausschließlich original JURA-Pflegeprodukte.

- i** Das Reinigungsprogramm dauert ca. 20 Minuten.
- i** Unterbrechen Sie das Reinigungsprogramm nicht. Die Reinigungsqualität wird dadurch beeinträchtigt.
- i** JURA-Reinigungstabletten sind im Fachhandel erhältlich.

Voraussetzung: Im Cockpit steht »Reinigung«.

- Füllen Sie den Wassertank.
- Tippen Sie auf »Reinigung«.
- Tippen Sie auf »Starten«.
- »Restwasserschale leeren« / »Kaffeesatzbehälter leeren«
- Leeren Sie die Restwasserschale und den Kaffeesatzbehälter und setzen Sie diese wieder ein.

- Stellen Sie je ein Gefäß unter den Kaffeeauslauf und unter die Feinschaumdüse.



- Tippen Sie auf »Weiter«.
»Gerät reinigt«
Der Vorgang unterbricht, »Reinigungstablette einwerfen«.
- Öffnen Sie die Abdeckung des Einfülltrichters für gemahlene Kaffeebohnen.
- Werfen Sie eine JURA-Reinigungstablette in den Einfülltrichter.



- Schließen Sie die Abdeckung des Einfülltrichters.
- Tippen Sie auf »Weiter«.
»Gerät reinigt«
»Restwasserschale leeren« / »Kaffeessatzbehälter leeren«
- Leeren Sie die Restwasserschale und den Kaffeessatzbehälter und setzen Sie diese wieder ein.

Gerät entkalken

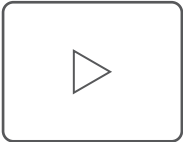

Tippen, klicken oder scannen, um den
Anleitungsfilm anzuschauen (Youtube)



Die J8 verkalkt gebrauchsbedingt und verlangt automatisch eine Entkalkung (wenn Sie keine Filterpatrone CLARIS Smart verwenden).

⚠ VORSICHT

Reizungen durch Haut- und Augenkontakt mit dem Entkalkungsmittel sind nicht auszuschließen.

- Vermeiden Sie Haut- und Augenkontakt.
- Spülen Sie das Entkalkungsmittel mit klarem Wasser ab. Nach Augenkontakt Arzt aufsuchen.

VORSICHT

Schäden am Gerät und Rückstände im Wasser durch falsche Entkalkungsmittel sind nicht auszuschließen.

- Verwenden Sie ausschließlich original JURA-Pflegeprodukte.

VORSICHT

Bei Unterbrechung des Entkalkungsvorgangs sind Schäden am Gerät nicht auszuschließen.

- Führen Sie die Entkalkung komplett durch.

VORSICHT

Schäden an empfindlichen Flächen (z.B. Marmor) durch Kontakt mit dem Entkalkungsmittel sind nicht auszuschließen.

- Entfernen Sie Spritzer sofort.

- i** Das Entkalkungsprogramm dauert ca. 45 Minuten.
- i** JURA-Entkalkungstabletten sind im Fachhandel erhältlich.

Voraussetzung: Im Cockpit steht »Entkalkung«.

7 Pflege

- ▶ Tippen Sie auf »Entkalkung«.
- ▶ Tippen Sie auf »Starten«.
»Kaffeessatzbehälter leeren« / »Restwasserschale leeren«
- ▶ Leeren Sie die Restwasserschale und den Kaffeessatzbehälter und setzen Sie diese wieder ein.
»Entkalkungsmittel in Wassertank«
- ▶ Entfernen Sie den Wassertank und leeren Sie ihn.
- ▶ Lösen Sie 3 JURA-Entkalkungstabletten in einem Gefäß vollständig in 500 ml Wasser auf. Dies kann einige Minuten dauern.

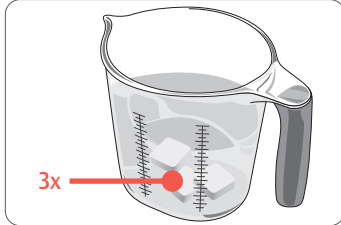

- ▶ Füllen Sie die Lösung in den **leeren** Wassertank und setzen Sie ihn ein.
- ▶ Stellen Sie je ein Gefäß unter den Kaffeeauslauf und unter die Feinschaumdüse.



- ▶ Tippen Sie auf »Weiter«.
»Gerät entkalkt«, es fließt mehrmals Wasser direkt in die Restwasserschale, aus dem Heißwasserauslauf und aus der Feinschaumdüse.
»Kaffeessatzbehälter leeren« / »Restwasserschale leeren«
- ▶ Leeren Sie die Restwasserschale und den Kaffeessatzbehälter und setzen Sie diese wieder ein.
»Wassertank spülen« / »Wassertank füllen«
- ▶ Leeren Sie die Gefäße und stellen Sie sie wieder unter den Kaffeeauslauf und unter die Feinschaumdüse.
- ▶ Entfernen Sie den Wassertank und spülen Sie ihn gründlich aus.
- ▶ Füllen Sie den Wassertank mit frischem, kaltem Wasser und setzen Sie ihn wieder ein.
- ▶ Tippen Sie auf »Weiter«.
Es fließt mehrmals Wasser direkt in die Restwasserschale, aus dem Heißwasserauslauf und aus der Feinschaumdüse.
»Kaffeessatzbehälter leeren« / »Restwasserschale leeren«
- ▶ Leeren Sie die Restwasserschale und den Kaffeessatzbehälter und setzen Sie diese wieder ein.

i Im Falle eines unvorhergesehenen Abbruchs des Entkalkungsvorgangs spülen Sie den Wassertank gründlich aus.

Wassertank entkalken

Der Wassertank kann verkalken. Um eine einwandfreie Funktion zu gewährleisten, sollten Sie von Zeit zu Zeit den Wassertank entkalken.

- ▶ Entfernen Sie den Wassertank.
- ▶ Falls Sie eine Filterpatrone CLARIS Smart verwenden, entfernen Sie diese.
- ▶ Lösen Sie 3 JURA-Entkalkungstabletten im vollständig gefüllten Wassertank auf.
- ▶ Lassen Sie den Wassertank mit der Entkalkungslösung mehrere Stunden (z.B. über Nacht) stehen.
- ▶ Leeren Sie den Wassertank und spülen Sie ihn gründlich aus.
- ▶ Falls Sie eine Filterpatrone CLARIS Smart verwenden, setzen Sie diese wieder ein.
- ▶ Füllen Sie den Wassertank mit frischem, kaltem Wasser und setzen Sie ihn wieder ein.

Bohnenbehälter reinigen

Kaffeebohnen können eine leichte Fettschicht aufweisen, die an den Wänden des Bohnenbehälters zurückbleibt. Diese Rückstände können das Kaffeerresultat negativ beeinflussen. Reinigen Sie deshalb von Zeit zu Zeit den Bohnenbehälter.

Voraussetzung: Im Display steht »Bohnenbehälter füllen«.

- ▶ Schalten Sie das Gerät mit der Taste Ein/Aus  aus.
- ▶ Entfernen Sie den Aromaschutzdeckel.
- ▶ Reinigen Sie den Bohnenbehälter mit einem trockenen, weichen Tuch.
- ▶ Füllen Sie Kaffeebohnen in den Bohnenbehälter und schließen Sie den Aromaschutzdeckel.

8 Meldungen im Display

Meldungen auf dem Startbildschirm

| Meldung | Ursache/Folge | Maßnahme |
|---|---|--|
| »Wassertank füllen« | Der Wassertank ist leer. Keine Zubereitung möglich. | ▸ Füllen Sie den Wassertank (siehe Kapitel 5 »Täglicher Betrieb – Wassertank füllen«). |
| »Kaffeersatzbehälter leeren« / »Restwasserschale leeren« | Der Kaffeersatzbehälter ist voll. / Die Restwasserschale ist voll. Keine Zubereitung möglich. | ▸ Leeren Sie den Kaffeersatzbehälter und die Restwasserschale (siehe Kapitel 5 »Täglicher Betrieb – Pflegemaßnahmen«). |
| »Restwasserschale fehlt« | Die Restwasserschale ist nicht richtig oder gar nicht eingesetzt. Keine Zubereitung möglich. | ▸ Setzen Sie die Restwasserschale ein. |
| »Bohnenbehälter füllen« | Der Bohnenbehälter ist leer. Sie können keine Kaffeespezialitäten zubereiten; Heißwasser- oder Milchezubereitung ist möglich. | ▸ Füllen Sie den Bohnenbehälter (siehe Kapitel 3 »Vorbereiten und in Betrieb nehmen – Bohnenbehälter füllen«). |
| »Zu wenig gemahlener Kaffee« | Es wurde zu wenig gemahlener Kaffee eingefüllt, die J8 bricht den Vorgang ab. | ▸ Füllen Sie bei der nächsten Zubereitung mehr gemahlene Kaffee ein (siehe Kapitel 4 »Zubereitung – Gemahlener Kaffee«). |

Meldungen im Cockpit

| Meldung | Ursache/Folge | Maßnahme |
|---|--|--|
| Das Filtersymbol  leuchtet rot. »Filterwechsel« | Die Wirkung der Filterpatrone ist erschöpft. | ▸ Ersetzen Sie die Filterpatrone CLARIS Smart (siehe Kapitel 7 »Pflege – Filter einsetzen/ wechseln«). |
| »Reinigung« | Die J8 fordert eine Reinigung. | ▸ Führen Sie die Reinigung durch (siehe Kapitel 7 »Pflege – Gerät reinigen«). |
| »Entkalkung« | Die J8 fordert eine Entkalkung. | ▸ Führen Sie eine Entkalkung durch (siehe Kapitel 7 »Pflege – Gerät entkalken«). |
| »Milchsystem-Reinigung« | Die J8 fordert eine Milchsystem-Reinigung. | ▸ Führen Sie eine Milchsystem-Reinigung durch (siehe Kapitel 7 »Pflege – Milchsystem reinigen«). |

9 Störungen beheben

| Problem | Ursache/Folge | Maßnahme |
|---|---|---|
| Es entsteht zu wenig Schaum beim Aufschäumen von Milch oder Milch spritzt aus der Feinschaumdüse. | Die Feinschaumdüse ist verschmutzt. | ▸ Reinigen Sie die Feinschaumdüse (siehe Kapitel 7 »Pflege – Milchsystem reinigen«). ▸ Zerlegen und spülen Sie die Feinschaumdüse (siehe Kapitel 7 »Pflege – Profi-Feinschaumdüse zerlegen und spülen«). |
| Die »Coffee Eye«-Funktion meldet eine Tasse unter dem Kaffeeauslauf, obwohl keine Tasse darunter steht. | Der Sensor für die Tassenerkennung hinter dem Kaffeeauslauf ist verschmutzt. | ▸ Reinigen Sie den Sensor mit einem feuchten Tuch. |
| Bei der Kaffeezubereitung fließt der Kaffee nur tropfenweise. | Der Kaffee ist zu fein gemahlen und verstopft das System. Eventuell wurde die Wasserhärte nicht richtig eingestellt. | ▸ Stellen Sie den Mahlgrad gröber ein oder verwenden Sie gröber gemahlene Kaffee. ▸ Führen Sie eine Entkalkung durch (siehe Kapitel 7 »Pflege – Gerät entkalken«). |
| Hinter dem Kaffeersatzbehälter liegt trockenes Kaffeepulver. | Die verwendeten Kaffeebohnen führen zu einem überdurchschnittlichen Volumen an gemahlenem Kaffee. | ▸ Reduzieren Sie die Kaffeestärke oder stellen Sie den Mahlgrad feiner ein (siehe Kapitel 4 »Zubereitung – Produkteinstellungen anpassen«). |
| »Wassertank füllen« wird trotz leerem Wassertank nicht angezeigt. | Der Wassertank ist stark verkalkt. | ▸ Entkalken Sie den Wassertank (siehe Kapitel 7 »Pflege – Wassertank entkalken«). |
| Mahlwerk macht sehr laute Geräusche. | Im Mahlwerk befinden sich Fremdkörper. | ▸ Kontaktieren Sie den Kundendienst in Ihrem Land (siehe Kapitel 13 »JURA-Kontakte / Rechtliche Hinweise«). |

| Problem | Ursache/Folge | Maßnahme |
|--|---|--|
| »Error 2« oder »Error 5« wird angezeigt. | Wurde das Gerät längere Zeit Kälte ausgesetzt, kann aus Sicherheitsgründen das Aufheizen gesperrt sein. | ▸ Wärmen Sie das Gerät bei Zimmertemperatur auf. |
| Andere »Error«-Meldungen werden angezeigt. | – | ▸ Schalten Sie die J8 mit der Taste Ein/Aus \odot aus. Kontaktieren Sie den Kundendienst in Ihrem Land (siehe Kapitel 13 »JURA-Kontakte / Rechtliche Hinweise«). |

i Konnten die Störungen nicht behoben werden, kontaktieren Sie den Kundendienst in Ihrem Land (siehe Kapitel 13 »JURA-Kontakte / Rechtliche Hinweise«).

10 Transport und umweltgerechte Entsorgung

Transport / System leeren



Bewahren Sie die Verpackung der J8 auf. Sie dient zum Schutz beim Transport.

Um die J8 beim Transport vor Frost zu schützen, muss das System geleert werden.

Voraussetzung: Der Startbildschirm wird angezeigt.

- Entfernen Sie den Milchschauch aus der Feinschaumdüse.
- Stellen Sie ein Gefäß unter die Feinschaumdüse.



- Tippen Sie auf .
 - Tippen Sie auf das Symbol »Geräteeinstellung« .
 - Wechseln Sie auf die Seite »3/3«.
 - Tippen Sie auf »System leeren«.
 - Entfernen Sie den Wassertank und leeren Sie ihn.
 - Tippen Sie auf »Weiter«.
- Es strömt so lange Dampf aus der Feinschaumdüse, bis das System leer ist.
Ihre J8 ist ausgeschaltet.

Entsorgung

Bitte entsorgen Sie Altgeräte umweltgerecht.



Altgeräte enthalten wertvolle recyclingfähige Materialien, die einer Verwertung zugeführt werden sollten. Entsorgen Sie Altgeräte deshalb über geeignete Sammelsysteme.

11 Technische Daten

| | |
|---|--|
| Spannung | 220–240 V ~, 50 Hz |
| Leistung | 1450 W |
| Konformitätszeichen | CE  |
| Pumpendruck | statisch max. 15 bar |
| Fassungsvermögen Wassertank (ohne Filter) | 1,9 l |
| Fassungsvermögen Bohnenbehälter | 280 g |
| Fassungsvermögen Kaffeesatzbehälter | max. 16 Portionen |
| Kabellänge | ca. 1,1 m |
| Gewicht | 10,3 kg |
| Maße (B × H × T) | 31,8 × 34,8 × 44,6 cm |
| Milchsystem mit Anschlussstück | HP3 |
| Filterpatrone CLARIS Smart (RFID-Technologie) | Frequenzband 13,56 MHz Max. Sendeleistung < 1 mW |
| JURA WiFi Connect (WiFi-Verbindung) | Frequenzband 2,4 GHz Max. Sendeleistung < 100 mW |
| JURA Type | 765 |

Hinweis für Prüfer (Wiederholungsprüfung nach DIN VDE 0701-0702): Der zentrale Erdungspunkt (ZEP) befindet sich an der Rückseite des Geräts, in unmittelbarer Nähe des Netzkabelanschlusses.

12 Index**A**

- Abdeckung
 - Einfülltrichter für gemahlene Kaffee 3
 - Wassertank 3
- Adressen 26
- Americano 11
- Aromaschutzdeckel
 - Bohnenbehälter mit Aromaschutzdeckel 3
- Aufstellen
 - Gerät aufstellen 6
- Auslauf
 - Heißwasserauslauf 3
- Ausschalten 13

B

- Beistellgerät verbinden 9
- Beschädigungen
 - Beschädigungen vermeiden 5
 - Umgang mit Beschädigungen 4
- Bestimmungsgemäße Verwendung 4
- Bohnenbehälter
 - Bohnenbehälter mit Aromaschutzdeckel 3
 - Füllen 6
 - Reinigen 20

C

- Cappuccino 11
- Cockpit 8, 14, 15
- Coffee Eye 8

D

- Display
 - Cockpit 8
 - Touchdisplay 3
- Display, Meldungen 21
- Dosierlöffel für gemahlene Kaffee 3
- Drehknopf Mahlgradeinstellung 3

E

- Einfülltrichter
 - Einfülltrichter für gemahlene Kaffee 3
- Einsatz für Restwasserschale 3
- Einschalten 13
- Entkalken
 - Gerät 19
 - Wassertank 20
- Entsorgung 22
- Erdungspunkt 23
- Erste Inbetriebnahme 6
- Espresso 9
- Espresso doppio 11
- Espresso macchiato 11
- EU-Konformitätserklärung 26

F

- Fehler
 - Störungen beheben 21
- Feinschaumdüse
 - Profi-Feinschaumdüse 3
- Filter
 - Einsetzen 17
 - Wechseln 17
- Filterpatrone CLARIS Smart
 - Einsetzen 17
 - Wechseln 17
- Flat White 11
- Füllen
 - Bohnenbehälter 6
 - Wassertank 13
- Funkverbindung 9, 17, 23

G

- Gemahlener Kaffee 11
 - Dosierlöffel für gemahlene Kaffee 3
- Gerät
 - Aufstellen 6
 - Entkalken 19
 - Reinigen 18
 - Spülen 15
- Geräteeinstellungen 14

H

- Heißwasser 12
- Heißwasserauslauf 3
- Höhenverstellbarer Kaffeeauslauf 3
- Hotline 26

I

- Inbetriebnahme, Erste 6

J

- JURA
 - Kontakte 26

K

- Kaffee 9
- Kaffeeauslauf
 - Höhenverstellbarer Kaffeeauslauf 3
- Kaffeersatzbehälter 3
- Kinder 4
- Konformitätserklärung 26
- Kontakte 26
- Kundendienst 26

L

- Latte macchiato 11
- Lungo 11

M

- Mahlgrad
 - Drehknopf Mahlgradeinstellung 3
- Meldungen im Display 21
- Milch 11
 - Milch anschließen 8
- Milchkaffee 11
- Milchschaum 11
- Milchsystem 23
 - Profi-Feinschaumdüse 3
 - Reinigen 16
 - Sirupaufsatz 3, 10
 - Spülen 15
- Milchsystem-Spülung 15

N

- Netzkabel 3
- Nutzerkreis 4

P

- Pflege 15
- Pflegemaßnahmen 14
- Probleme
 - Störungen beheben 21
- Produkteinstellungen
 - Anpassen 12
 - Produkteinstellungen anpassen 12
- Profi-Feinschaumdüse 3
 - Zerlegen und spülen 17
- Pulverkaffee
 - Gemahlener Kaffee 11

R

- Reinigen
 - Bohnenbehälter 20
 - Gerät 18
- Restwasserschale 3
 - Einsatz 3
- RFID 23

S

- Serviceschnittstelle 3
- Sicherheitshinweise 4
- Sirupaufsatz 3, 10
- Speciality Selection
 - Extra Shot 9
 - Gemahlener Kaffee 9
- Spülen
 - Gerät 15
- Störungen beheben 21
- Stromanschluss
 - Technische Daten 23
- Sweet Latte 10
- Symbolbeschreibung 4
- System leeren 22

T

- Tassenerkennung
 - Coffee Eye 8
- Tassenplattform 3
- Taste
 - Taste Ein/Aus 3
- Technische Daten 23
 - Milchsystem 23
- Telefon 26
- Touchdisplay 3
- Transport 22

W

- Wasserhärte
 - Wasserhärte ermitteln 6
- Wassertank 3
 - Entkalken 20
 - Füllen 13
- WiFi 23
- WiFi Connect 3, 9
- WiFi-Verbindung 9

Z

- Zentraler Erdungspunkt 23
- Zubereitung 9, 11
 - Americano 11
 - Cappuccino 11
 - Espresso 9
 - Espresso doppio 11
 - Espresso macchiato 11
 - Flat White 11
 - Gemahlener Kaffee 11
 - Heißwasser 12
 - Kaffee 9
 - Latte macchiato 11
 - Lungo 11
 - Milch 11
 - Milchkaffee 11
 - Milchschaum 11
 - Speciality Selection 9
 - Sweet Latte 10

13 JURA-Kontakte / Rechtliche Hinweise

JURA Elektroapparate AG
Kaffeeweltstrasse 10
CH-4626 Niederbuchsiten
Tel. +41 (0)62 38 98 233

JURA Elektrogeräte Vertriebs-GmbH
Postfach 99 01 44
D-90268 Nürnberg
Tel.: +49 (0) 911 2525-0

- i** Weitere Kontaktdaten für Ihr Land finden Sie online unter jura.com.
- i** Benötigen Sie Unterstützung bei der Bedienung Ihres Gerätes, finden Sie Hilfe unter jura.com/service.
- i** Ihre Meinung ist uns wichtig! Nutzen Sie die Kontaktmöglichkeiten unter jura.com.

Richtlinien

Das Gerät entspricht den folgenden Richtlinien:

- 2014/35/EU – Niederspannungsrichtlinie
- 2014/30/EU – Elektromagnetische Verträglichkeit
- 2009/125/EG – Energierichtlinie
- 2011/65/EU – RoHS-Richtlinie
- 2014/53/EU – Funkgeräterichtlinie

Eine detaillierte EU-Konformitätserklärung für Ihre J8 finden Sie unter jura.com/conformity.

Technische Änderungen

Technische Änderungen vorbehalten. Die in dieser Bedienungsanleitung verwendeten Illustrationen sind stilisiert und zeigen nicht die Originalfarben des Geräts. Ihre J8 kann in Details abweichen.