



IMPRESSA Z5 – Generation II Käyttöohje

IMPRESSA Z5 kahvikoneesi

Sisällysluettelo

TÄRKEITÄ TURVALLISUUSOHJEITA	3
SÄÄTIMET JA LISÄVARUSTEET	6
Oikea käyttö	8
Turvallisuutesi vuoksi	8
IMPRESSA Z5 KÄYTTÖOHJEKIRJA	11
Eri mallit	12
Käytetyt symbolit	12
TERVETULOA IMPRESSAN MAAILMAAN!	13
1 IMPRESSA Z5 – “KAKSI YHDELLÄ KERTAA”	14
Jura Internetissä	15
2 VALMISTELUT JA ENSIMMÄINEN KÄYTTÖÖNOTTO	16
Vakiotoimitus	16
Asennus	16
Vesisäiliön täyttäminen	16
Papusäiliön täyttäminen	17
Ensimmäinen käyttöönotto	17
Suodattimen käyttö ja aktivointi	19
Veden kovuuden arviointi ja asettaminen	20
Kahvimyllyn säädöt	21
Päällekytkentä	22
Virrankatkaisu (Valmiustila)	23
3 SÄÄTÖTOIMINTOIHIN PEREHTYMINEN	24
Valmistus napin painalluksella	24
Yksittäiset asetukset ennen valmistusta ja sen aikana	25
Kahvikupin kokoa vastaavan vesimäärän pysyvä asetus	26
Ohjelmointitilan pysyvät asetukset	27
Katselutiedot ja huoltotila	30
4 RESEPTIÄ	31
5 VALMISTUS NAPIN PAINALLUKSELLE	37
Baristan vinkit	37
Ristretto	38
Espresso	39
Kahvi	39
Erikoiskahvi	39
Cappuccino	39

Latte macchiato	40
Valmiiksi jauhettu kahvi	41
Kuuma maito	42
Kuuma vesi	42
6 PYSYVÄT ASETUKSET OHJELMOINTITILASSA	44
Tuotteet	44
Energiansäästötila	47
Kellonaika ja viikonpäivä	48
Ohjelmoitava päällekytkentäaika	49
Automaattinen virrankatkaisu	50
Huuhtelut	51
Vesimäärän yksikkö/kellonajan muoto	52
Logo	53
Kieli	54
Uudelleen nimeäminen	54
7 HUOLTO	56
Huoltovinkkejä	56
Koneen huuhtelu	56
Suodattimen vaihto	57
Koneen puhdistus	59
Kalkinpoisto koneesta	61
Cappuccino-suuttimen huuhtelu	64
Cappuccino-suuttimen puhdistus	64
Cappuccino-suuttimen irrottaminen ja huuhtelu	66
Vieraiden esineiden poistaminen	66
Papusäiliön puhdistaminen	66
Kalkin poistaminen vesisäiliöstä	67
8 CLARIS PLUS -SUODATINPATRUUNA – VESI JOLLA VALMISTAT TÄYDELLISTÄ KAHVIA	68
9 ‘MAITO RATKaisevana tekijänä’	76
10 LISÄVARUSTEET JA HUOLTO	77
11 NÄYTÖLLE TULEVAT ILMOITUKSET	86
12 VIANETSINTÄ	89
13 KULJETUS JA HÄVITTÄMINEN YMPÄRISTÖYSTÄVÄLLISELLÄ TAVALLA	91
Kuljetus / tyhjennä järjestelmä	91
Hävittäminen	91
14 TEKNISET TIEDOT	92
15 AVAINTEKNOLOGIAT JA -TUOTTEET	94
16 JURA YHTEYSTIEDOT	99

TÄRKEITÄ TURVALLISUUSOHJEITA

Nämä turvallisuusohjeet koskevat UL-turvatestatattuja koneita (katso arvokilpeä ja lukua 14, 'Tekniset tiedot').

Noudata aina perusvarotoimenpiteitä

- Käyttäessäsi sähkölaitteita noudata aina perusvarotoimenpiteitä pienentääksesi tulipalon, sähköiskun ja/tai henkilövahinkojen vaaraa mukaan lukien seuraavat varotoimenpiteet
- Lue kaikki ohjeet.
- Älä kosketa kuumia pintoja. Tartu laitteisiin kahvoista tai nupeista.
- Estääksesi tulipalon, sähköiskun sekä henkilövahingot älä upota sähköjohtoa, pistokkeita tai koneen runkoa veteen tai muuhun nesteeseen.
- Jos lasten annetaan käyttää laitetta tai sitä käytetään lasten ollessa lähellä, aikuisen tulee valvoa lähellä.
- Irrota laitteen pistoke pistorasiasta, kun laitetta ei käytetä tai ennen puhdistusta. Anna laitteen jäähtyä, ennen kuin liität siihen osia tai irrotat siitä osia ja ennen laitteen puhdistusta.
- Älä käytä mitään sähkölaitetta, jossa on viallinen sähköjohto tai pistoke tai sen jälkeen kun laitteen toiminnassa on ilmennyt häiriöitä tai se on vaurioitunut jollain tavoin. Palauta laite lähimpään valtuutettuun huoltopisteeseen tarkastettavaksi, korjattavaksi tai säädettäväksi
- Muiden kuin laitteen valmistajan suosittelemien lisävarusteiden käyttö voi aiheuttaa tulipalon, sähköiskun tai henkilövahingon.
- Älä käytä laitetta ulkona.
- Älä anna sähköjohdon riippua pöydän tai tiskin reunan yli tai koskettaa kuumia pintoja.
- Älä laita laitetta kuuman kaasu- tai sähkölieden päälle tai lähelle tai lämpimään uuniin.
- Halutessasi katkaista laitteesta virran käänä ensin päävirtakytkin 'OFF' –asentoon; irrota sen jälkeen pistoke seinäpistorasiasta.
- Älä käytä laitetta mihinkään muuhun kuin sen tarkoitettuun käyttötarkoitukseen.
- Ole erittäin varovainen, kun laitteesta tulee kuumaa höyryä.
- Laite on tarkoitettu ainoastaan kotitalouskäyttöön.

SÄILYTÄ NÄMÄ OHJEET

Virtajohtoa koskevat ohjeet

- Laitteen mukana toimitetaan lyhyt virtajohto, joka pienentää pitkään johtoon kompastumisen tai sotkeutumisen vaaraa. IMPRESSA –kahvikoneessa on 3-nastainen maadoitettu pistoke.
- Saatavilla on myös pidempiä jatkojohtoja, ja niitä voidaan käyttää, jos niiden käytössä noudatetaan huolellisuutta.
- Jos jatkojohtoa käytetään,
 - jatkojohtoon merkittyjen sähkölaitteiden nimellisarvojen tulee olla vähintään yhtä suuret kuin kyseiseen sähkölaitteeseen merkityt arvot, ja
 - jos sähkölaitte on maadoitettua tyyppiä, tällöin myös jatkojohdon tulee olla maadoitettu 3-lankainen johto, ja
 - pidempi johto tulee sijoittaa siten, että se ei putoa alas tiskin tai pöydän päältä niin, että lapset voivat vetää siitä tai kompastua siihen.

VAROITUS

- Tämän pistokkeen turvaominaisuutena on se, että se sopii polaroituun pistorasiaan vain yhdellä tavalla.
- Jos pistoke ei sovi täysin pistorasiaan, käännä pistoke toisinpäin. Jos se ei sovi vielääkään, ota yhteyttä valtuutettuun sähköasentajaan.
- Älä muuta pistoketta millään tavalla äläkä yritä poistaa tätä turvaominaisuutta.

VAROITUS

- Pienentääksesi tulipalon tai sähköiskun vaaraa älä irrota mitään suojapäällisiä. Laitteen sisällä ei ole mitään käyttäjän huollettavissa olevia osia. Ainoastaan valtuutetut huoltoteknikot saavat suorittaa korjaustoimenpiteitä.
- Tämä laite on tarkoitettu ainoastaan kotitalouskäyttöön. Kaikki huoltotoimenpiteet lukuun ottamatta puhdistusta ja tässä käyttöohjeessa kuvattuja käyttäjän suoritettavissa olevia huoltotoimia tulee jättää valtuutetun huoltoliikkeen suoritettavaksi:
- Älä upota laitteen alustaa veteen tai yritä purkaa sitä.
- Tulipalon tai sähköiskun välttämiseksi älä irrota alustaa. Sen sisällä ei ole mitään käyttäjän huollettavissa olevia osia. Ainoastaan valtuutetut huoltoteknikot saavat suorittaa korjaustoimenpiteitä.
- Tarkista jännite varmistaaksesi sen, että laitteen arvokilvessä ilmoitettu jännite vastaa asuinpaikkasi sähköverkon jännitettä.
- Älä koskaan täytä vesisäiliötä lämpimpällä tai kuumalla vedellä! Käytä ainoastaan kylmää vettä.
- Huolehdi siitä, että kätesi ja sähköjohto eivät pääse koskettamaan laitteen kuumia osia käytön aikana.
- Älä koskaan käytä puhdistukseen hankausjauhetta tai kovia esineitä.



- Älä koskaan laita pikakahvia, kaakaojauhetta jne. kahvimyllyyn tai jauhetun kahvin suppiloon (kahvimyllyn sivuputki). Se vahingoittaa kahvin valmistuskammion toimintaa.
- Älä koskaan laita sokerilla päällystettyjä kahvipapuja papusäiliöön. Jos et ole varma asiasta, ota yhteyttä myyjään, jolta ostit laitteen.
- Älä koskaan laita papusäiliöön mitään muuta kuin kahvipapuja (ei suklaata, ei riisiä, ei pähkinöitä, ei mausteita, ei mitään muuta kuin paahdettuja kahvipapuja).
- Älä koskaan tee tällä kahvikoneella mitään sellaista, mitä ei ole kuvattu tässä käyttöohjekirjassa. Jos et ole varma asiasta, ota yhteyttä myyjään, jolta ostit laitteen.

Säätimet ja lisävarusteet



Kuva: IMPRESSA Z5 – Generation II Alu

- | | | | |
|---|---|----|-----------------------------------|
| 1 | Papusäiliön kansi | 9 | Jauhatuskarkeuden säädin |
| 2 | Vesisäiliön kansi | 10 | Papusäiliö aromikannella |
| 3 | Vesisäiliö | 11 | Täyttösuppilo jauhetulle kahville |
| 4 | Virtakytkin ja virtajohto | 12 | Kahvisuutin korkeussäädöllä |
| 5 | One Touch Cappuccino- suutin, pitkä putki | 13 | Kuumavesiputki |
| 6 | One Touch Cappuccino- suutin, lyhyt putki | 14 | Kupin alusta |
| 7 | Purusäiliö | | |
| 8 | Tippakaukalo | | |

Koneen yläosassa		
1		Virtakytkin
2		Kiertokytkin
3		Huoltopainike

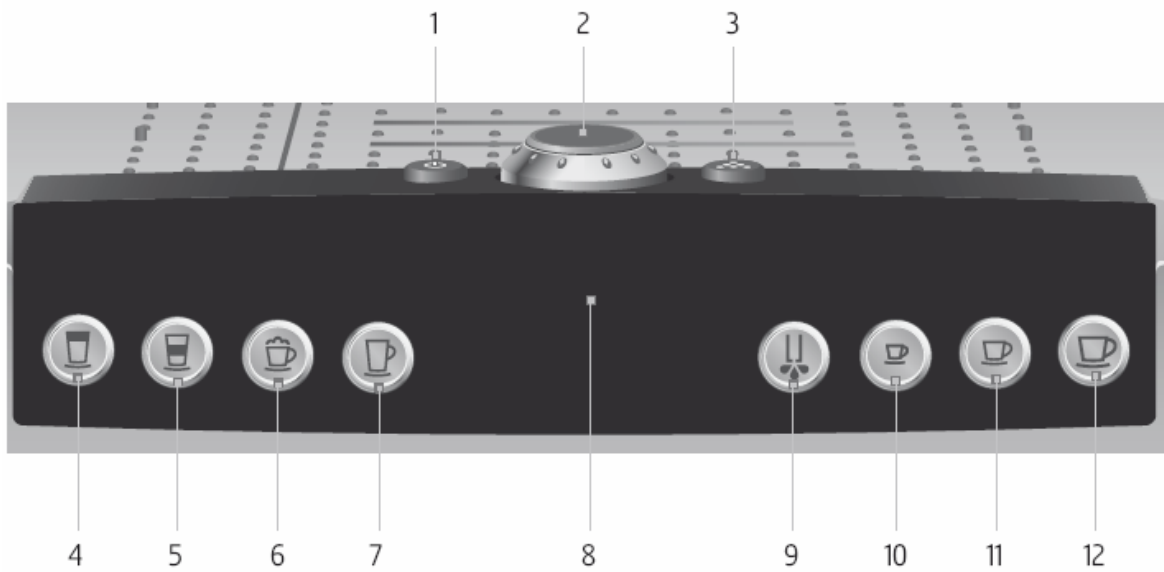

Koneen etuosassa								
4	5	6	7	8	9	10	11	12
Maito	Latte Macchiato	Cappuccino	Erikoiskahvi	Näyttö	Kuuma vesi	Ristretto	Espresso	Kahvi

Oikea käyttö

Kone on suunniteltu ja tarkoitettu kotitalouskäyttöön. Sitä tulisi käyttää ainoastaan kahvin valmistukseen ja maidon ja veden lämmitykseen. Käyttö mihin tahansa muuhun tarkoitukseen katsotaan virheelliseksi. JURA ei voi hyväksyä vastuuta virheellisen käytön seurauksista.

Säilytä tätä käyttöohjetta IMPRESSA kahvikoneen läheisyydessä ja tarvittaessa luovuta se seuraavalle käyttäjälle laitteen mukana.

Turvallisuutesi vuoksi



Pyydämme lukemaan seuraavat turvallisuutta koskevat ohjeet ja noudattamaan niitä erittäin tarkasti.

Toimimalla niin voit välttää hengenvaarallisen sähköiskun vaaran:

- Älä koskaan käytä konetta, joka on vaurioitunut tai jossa on viallinen sähköjohto.
- Vaurion esiintyessä, jos esimerkiksi haistat palaneen käryä, irrota kone välittömästi verkkopistorasiasta ja ota yhteyttä JURA-huoltokeskukseen.
- Jos tämän laitteen sähköjohto on vahingoittunut, se tulee lähettää korjattavaksi joko suoraan JURAlle tai JURAn valtuuttamaan huoltoliikkeeseen.
- Varmista, että IMPRESSA-kahvikonetta eikä sen sähköjohtoa ole sijoitettu kuumien pintojen lähelle.
- Varmista, että virtajohto ei jää minnekään kiinni eikä hankaa teräviä kulmia vasten.
- Älä koskaan avaa konetta ja yritä korjata sitä itse. Älä muuta konetta millään tavalla, jota ei ole kuvattu IMPRESSA käyttöohjekirjassa. Koneessa on jännitteisiä osia. Jos avaat koneen, voit saada erittäin vakavia vammoja. Ainoastaan JURAn valtuuttamat huoltoliikkeet saavat korjata laitteen käyttäen alkuperäisiä varaosia ja lisävarusteita.

Putket ja suutin ovat kuumia; palovammariski!:

- Sijoita kone niin, että lapset eivät pääse siihen käsiksi.
- Älä kosketa kuumia osia. Käytä laitteen mukana toimitettuja kahvoja.

- Varmista, että tarvittava suutin on asennettu paikoilleen ja että se on puhdas. Suutin tai sen osat voivat irrota, jos osia ei ole koottu oikein tai jos esiintyy tukos.
- Viallinen kone ei ole turvallinen, ja se voi aiheuttaa vammoja tai tulipalon. Vältäaksesi laitteen vaurioitumisen ja siihen liittyvän henkilövahinkojen ja tulipalon vaaran:
- Älä koskaan anna virtajohdon roikkua irrallaan. Joku voi kompastua johtoon tai johto vai vaurioitua.
- Suojaa IMPRESSA-laitteesi ympäristövaikutuksilta kuten sateelta, pakkaselta tai suoralta auringonpaisteelta.
- Älä laita IMPRESSA-laitetta, johtoja tai liittimiä veteen.
- Älä laita IMPRESSA-laitetta tai mitään yksittäisiä osia astianpesukoneeseen.
- Käännä IMPRESSA-laitteen virtakytkin Off-asentoon, ennen kuin alat suorittaa mitään puhdistustoimenpiteitä. Pyyhi IMPRESSA-kahvikoneesi aina mieluummin kostealla kuin märällä rätillä ja suojaa se pitkäaikaisilta vesiroiskeilta.
- Liitä kone ainoastaan teknisissä tiedoissa ilmoitettua vastaavaan virtalähteeseen (katso arvokilpeä ja Lukua 14, 'Tekniset tiedot').
- Käytä ainoastaan alkuperäisiä JURA hoitotuotteita. Sellaisten lisävarusteiden käyttö, jotka eivät ole JURAn nimenomaisesti suosittelemia, voi vahingoittaa IMPRESSA-kahvikonetta.
- Älä käytä lisäaineilla käsiteltyjä kahvipapuja tai karamellisoituja kahvipapuja.
- Täytä vesisäiliö aina kylmällä, raikkaalla vesijohtovedellä.
- Jos olet pidemmän aikaa pois kotoa, käännä koneen katkaisija Off-asentoon ja irrota pistoke seinästä.

Vaarat, jotka liittyvät lasten ja vajaakykyisten henkilöiden koneiden käyttöön:

- Koneita ei ole suunniteltu lasten ja vajaakykyisten henkilöiden käytettäväksi.
- Ainoastaan henkilöt, jotka kykenevät käyttämään konetta turvallisesti, saavat käyttää konetta.

- CLARIS plus –suodatinpatruunoiden turvallinen käsittely:
 - CLARIS plus –suodatinpatruunat tulee säilyttää lasten ulottumattomissa.
 - Säilytä niitä kuivassa paikassa sinetöidyssä pakkauksessa.
 - Suojaa niitä lämmöltä ja suoralta auringonvalolta.
 - ÄLÄ KÄYTÄ vahingoittuneita CLARIS plus -suodatinpatruunoita.
 - ÄLÄ avaa CLARIS plus -suodatinpatruunoita.

IMPRESSA Z5 käyttöohjekirja

Pidät kädessäsi IMPRESSA Z5 –kahvikoneen käyttöohjetta. Ohjeen avulla pystyt perehtymään turvallisesti ja nopeasti IMPRESSA-laitteen toimintaan ja ominaisuuksiin. Opit myös kaikki sen tarjoamat monet eri käyttömahdollisuudet.

Luvussa 2, 'Valmistelut ja IMPRESSA-kahvikoneen ensimmäinen käyttökerta' kuvataan vaiheittain IMPRESSA-kahvikoneen asennus ja alkuvalmistelut.

On tärkeää lukea Luku 3, 'Perehtyminen säätötoimintoihin' samalla, kun perehdyt IMPRESSA-laitteen toimintaan ja ominaisuuksiin. Ohje kutsuu sinut tutustumaan aktiivisesti kaikkiin erilaisiin laitteen tarjoamiin kahvinautintoihin.

Koska kahvi ja kahvierikoisuudet ovat erittäin tärkeitä JURAlle, olemme koonneet Lukuun 4, "Reseptejä" valikoiman herkullisia tarjoiluehdotuksia.

Kaikkien muiden lukujen tarkoituksena on auttaa Sinua löytämään vastaus määrättyyn kysymykseesi.

Jos käytät IMPRESSA Z5 käyttöohjetta, sinusta tulee jännittävien erikoiskahvien valmistuksen mestari – sinusta tulee oikea Barista!

Eri mallit

IMPRESSA Z5 – Generation II käyttöohjekirja kattaa kaikki Z -sarjan IMPRESSA -mallit.

Varoituksia



VAARA

Kiinnitä aina huomiota tietoihin, jotka on merkitty VAARA tai VAROITUS -symbolilla. Merkkisana VAROITUS kiinnittää huomion vakavan loukkaantumisen vaaraan ja merkkisana VAARA huomauttaa vähäisemmän vamman vaarasta.

VAARA

VAARA –symbolia käytetään kiinnittämään huomio olosuhteisiin, jotka saattavat aiheuttaa koneen vaurioitumisen.

Käytetyt symbolit



Tietoa ja vinkkejä, jotka helpottavat IMPRESSA-kahvikoneen käyttöä



Viittaukset JURAn online-nettisivustolle, josta voit löytää mielenkiintoisia lisätietoja:
www.jura.com



Kehotus ryhtyä toimenpiteisiin. Tämä symboli tarkoittaa, että Sinua kehoitetaan ryhtymään johonkin toimenpiteeseen.

Symbolien kuvaus

Tervetuloa IMPRESSAn maailmaan!

Hyvä asiakas,

Kiitämme Sinua luottamuksesta, jota olet osoittanut meitä kohtaan hankkimalla JURA IMPRESSA -kahvikoneen. Sveitsissä valmistetut koneet ovat jo saaneet riippumattomat, kriittiset tuotetestaajat ja suunnitelupalkintoja myöntävät valintalautakunnat vakuuttuneiksi. Teemme kaiken mahdollisen varmistaaksemme, että tämä täysin automaattinen, aito 2-kupin Espresso- ja kahvikone tarjoaa Sinulle ja perheellesi sekä vierailenne täydellisen kahvinautinnon vain napin painalluksella tulevana vuosina.

IMPRESSA käyttöohjekirja opettaa Sinulle kaiken sen, mitä Sinun tulee tietää IMPRESSA -kahvikoneen käytöstä sekä sen mukauttamisesta vastaamaan Sinun omia tarpeitasi ja mieltymyksiäsi. Muihin käyttöohjeessa käsiteltyihin aiheisiin kuuluu muun muassa kertyneen kalkin poisto sekä tärkeitä laitteen hoitoa koskevia vinkkejä. Meille tärkeintä on antaa Sinulle houkuttelevien kahvireseptien avulla virikkeitä, jotta voit omaa mielikuvitustasi käyttämällä hyödyntää lukuisia JURAn täysin automaattiseen koneen tarjoamia mahdollisuuksia jokapäiväisessä elämässä.

Toivomme Sinulle lukuisia virkistäviä ja nautinnollisia hetkiä IMPRESSA koneesi parissa.

Parhain terveisin,



Emanuel Probst
Toimitusjohtaja

1 IMPRESSA Z5 – “Kaksi yhdellä kertaa”

Kahviunelmiesi täyttymys

Erikoiskahvit ovat valtavan suosittuja. Yhä suurempi joukko täydellisiä isäntiä ja emäntiä hemmottelee itseään, ystäviään ja perheitään suurella erikoiskahvivalikoimalla oman kotinsa mukavassa ilmapiirissä. Maito on erittäin tärkeä ainesosa täydellistä kahvikupillista, sekä vaahdotettuna että lämmitettynä, nyt kun cappuccino, latte macchiato, ja caffè latte, myös erilaisilla aromeilla tehostettuna ovat pysyviä suosikkeja loputtomassa ja vaihtelevassa kahvireseptien luettelossa perinteisten ristretton, espresson ja café crèmen rinnalla. JURA on kehittänyt nyt toisen sukupolven urauurtavan IMPRESSA Z –malliston täyttämään yhä kasvavan erikoiskahvien tuntijoiden joukon korkeat vaatimukset.

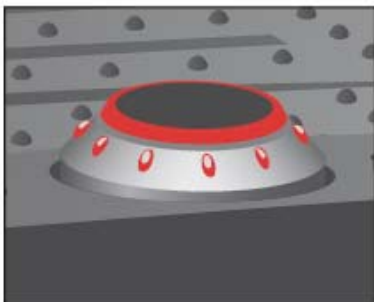

- **OneTouch Cappuccino-suutin:** IMPRESSA Z –malliston koneet, jotka ovat sanan varsinaisessa merkityksessä täysin automaattisia erikoiskahvikoneita, voivat valmistaa kaksi sekä silmää että makuaistia hemmottelevaa herkullista kahviannosta yhdellä One Touch cappuccino -suuttimen käynnistävällä painalluksella. ‘Kaksi yhdellä kertaa’ – nopein, suorin ja yksinkertaisin tapa kahvin maailmaan ja nauttia sen moninaisuudesta.
- **Kiertokytkin – Intuitiivinen käyttö:** Voit “navigoida” luotettavasti kaikissa käyttö- ja ohjelmointivaiheissa yksinkertaisesti kiertämällä ja painamalla kytkintä. Käytössäsi ovat jatkuvasti selkokiehitykset opasteet ja graafinen näyttö. Huomio kohdistuu täysin Sinun henkilökohtaiseen makuusi. Voit yksinkertaisesti valita kahvin voimakkuuden, veden määrän ja lämpötilan henkilökohtaisten mieltymystesi mukaan.
- **Ruostumattomasta teräksestä valmistettu maidon tyhjiösäiliö:** Täysin automaattisen kahvikoneesi mukana toimitetaan vakiovarusteena maidon tyhjiösäiliö, joka pitää nerokkaan rakenteensa ansiosta maidon viileänä koko päivän ajan.

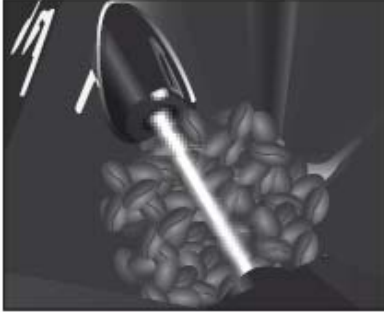

- **Aktiivinen papujen seuranta:** IMPRESSA Z5 koneen ansiosta voit unohtaa tyhjänä pyörivän kahvimyllyn äänet sekä puolikkaat kahvikupilliset nyt ja ikuisesti. Tämä kone näyttää Sinulle aina hyvissä ajoin, milloin Sinun tulee lisätä kahvipapuja. Papusäiliön täyttötasoa seurataan jatkuvasti optisesti.

JURA Internetissä

Käy Internet-sivuillamme.

@Osoitteesta www.jura.com löydät mielenkiintoisia ja ajan tasalla olevia Sinun IMPRESSA -laitettasi sekä kaikkia kahviin liittyviä asioita koskevia tietoja.

Voit perehtyä IMPRESSA Z5-laitteen toimintaan ja ominaisuuksiin mukavalla tavalla omalla kotitietokoneellasi.

Knowledge Builder

@Knowledge Builder odottaa sinua osoitteessa www.jura.com. Interaktiivinen apulainen, LEO, opastaa Sinua ja kertoo IMPRESSAn eduista ja kuinka sitä käytetään.

2 Valmistelut ja ensimmäinen käyttöönotto

Tästä luvusta löydät tiedot, joiden avulla pystyt käyttämään IMPRESSA-konetta ongelmitta. Valmistele IMPRESSA-laitteesi vaiheittain ensimmäistä kahvinautintoasi varten.

Vakiotoimitus

Seuraavat komponentit sisältyvät toimitukseen vakiovarusteina:

- JURA IMPRESSA täysin automaattinen kahvikone
- Ruostumattomasta teräksestä valmistettu maidon tyhjiöastia
- Maitoputki
- Aloituspakkaus, joka sisältää seuraavaa:
 - IMPRESSA Z5 – Generation II käyttöohjekirja
 - IMPRESSA Z5 – Generation II: Pikaopas
 - CLARIS plus -suodatinpatruuna (2x)
 - Suodatinpatruunan jatkokappale
 - Kahvimyllyn avain
 - Mittalusikka valmiiksi jauhettua kahvia varten
 - JURA -puhdistustabletteja
 - Aquadur® -testiliuskoja
- JURA Auto-Cappuccino Cleaner –puhdistusainetta
- JURAWorld of coffee -lahja

Säilytä IMPRESSA-laitteen pakkaus. Se suojaa konetta kuljetuksen aikana.

Asennus

Asentaessasi IMPRESSA-laitetta käyttöä varten ota seuraavat asiat huomioon:

- Aseta IMPRESSA alas vaakasuoralle pinnalle, joka ei ole arka vedelle.
- Valitse IMPRESSA-koneelle paikka, joka on suojattu ylikuumenemiselta.

Vesisäiliön täyttäminen



Jotta voisit nauttia täydellisestä kahvista, suosittelemme vaihtamaan veden joka päivä.

Täytä vesisäiliö ainoastaan raikkaalla, kylmällä vedellä, ei koskaan maidolla, mineraalivedellä tai muilla nesteillä.

- ▶ Irrota vesisäiliö ja huuhtele se kylmällä vedellä.
- ▶ Täytä vesisäiliö raikkaalla, kylmällä vesijohtovedellä ja laita se takaisin paikoilleen.

Papusäiliön täyttäminen

Papusäiliössä on aromit säilyttävä kansi. Sillä varmistetaan se, että kahvipapujen aromit säilyvät pitempään.

VAARA

Lisäaineilla (esim. sokerilla) käsitellyt pavut, valmiiksi jauhetut tai pakastekuivattu kahvi vahingoittaa kahvimyllyä.

- ▶ Täytä papusäiliö ainoastaan käsittelemättömillä kahvipavuilla.

- ▶ Avaa papusäiliön kansi ja irrota aromit säilyttävä kansi.
- ▶ Poista mahdollinen lika tai vieraat esineet papusäiliön sisältä.
- ▶ Uusien koneiden papusäiliön sisällä on tietolomake. Ota tämä tietolomake pois säiliöstä.
- ▶ Täytä papusäiliö kahvipavuilla, sulje sen jälkeen aromit säilyttävä kansi ja papusäiliön kansi.

Ensimmäinen käyttöönotto





Jos konetta käytetään viallisella virtajohtolla, olemassa on sähköiskun vaara.

- ▶ Älä koskaan käytä konetta, jossa on viallinen virtajohto.









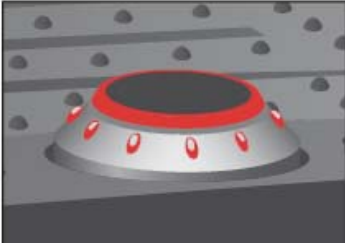

VAROITUS



Edellytys: vesisäiliö ja papusäiliö ovat täynnä. Laita verkkojohdon pistoke pistorasiaan.

-  ▶ Kytke IMPRESSA päälle koneen vasemmalla puolella olevasta virtakytkimestä. On/Off-painikkeen valo syttyy (valmiustila).
-  ▶ Paina On/Off-painiketta kytkeäksesi IMPRESSAN päälle. Kiertokytkin syttyy. Näytölle ilmestyy **SPRACHE DEUTSCH**.
-  ▶ Käännä kiertokytkintä, kunnes näytölle tulee haluttu kieli. Esimerkiksi **LANGUAGE KIELI SUOMI**.



- ▶  Paina kiertokytkintä halutessasi vahvistaa kielen. **VAHVISTETTU** ✓ ilmoitus tulee lyhyeksi aikaa näytölle halutessasi vahvistaa asetuksen.
AIKA H --:--
- ▶  Käännä kiertokytkintä halutessasi asettaa tunnit. **AIKA H 12:00** (esimerkki)
- ▶  Paina kiertokytkintä halutessasi vahvistaa tuntien asetuksen.
AIKA MIN 12:00
- ▶  Käännä kiertokytkintä halutessasi asettaa minuutit. **AIKA MIN 12:45** (esimerkki)
- ▶  Paina kiertokytkintä halutessasi vahvistaa minuuttien asetuksen. **VAHVISTETTU** ✓ ilmoitus tulee lyhyeksi aikaa näytölle.
VIIKONPÄIVÄ MAANANTAI
- ▶  Käännä kiertokytkintä halutessasi asettaa viikonpäivän. **VIIKONPÄIVÄ KESKIVIIKKO** (esimerkki)
- ▶  Paina kiertokytkintä halutessasi vahvistaa asetuksen. **VAHVISTETTU** ✓ ilmoitus tulee lyhyeksi aikaa näytölle. **PAINA HUUHTELU**, huoltopainike  syttyy.
- ▶ Laita astia kuumavesiputken alapuolelle ja cappuccino-suuttimen alapuolelle.
- ▶  Paina huoltopainiketta. **KONE TÄYTYY**, järjestelmä täyttyy vedellä ja huoltopainike  vilkkuu. Pieni vesimäärä virtaa cappuccino-suuttimesta ja kuumavesiputkesta. Tämä toiminto pysähtyy automaattisesti.
TERVETULOA JURA ilmestyy näytölle.
KONE LÄMPENEE
- ▶ **PAINA HUUHTELU**, huoltopainike  syttyy.
- ▶ Laita astia kahviputken alapuolelle.
- ▶ Paina huoltopainiketta.
Kone huuhtelee itse itsensä pysähtyen automaattisesti.
VALMIS ilmestyy näytölle. IMPRESSA-laitteesi on käyttövalmis.



Ensimmäisen käyttökerran jälkeen älä irrota IMPRESSA-laitetta virtalähteestä 24 tuntiin varmistaaksesi sen, että laite on optimaalisessa toimintakunnossa.

Suodattimen käyttö ja aktivointi

i

Kun erikoiskahvia on valmistettu ensimmäistä kertaa, näytölle saattaa tulla ilmoitus **LISÄÄ PAPUJA**, koska kahvimyllyä ei ole vielä täytetty kokonaan kahvipavuilla. Tässä tapauksessa valmista toinen erikoiskahvi.

IMPRESSA-laitteestasi ei tarvitse poistaa kalkkia, jos käytät CLARIS plus -suodatinpatruunaa.

@ Voit myös kokeilla 'Asenna suodatin' toimintoa netissä. Käy Knowledge Builder –opetusohjelmassa osoitteessa www.jura.com.

Löydät lisätietoa CLARIS plus -suodatinpatruunasta Luvusta 8, 'CLARIS plus -suodatinpatruuna – Vesi, jolla valmistat täydellistä kahvia'.

i

Suorita 'Asenna suodatin' toiminto ilman keskeytystä. Näin varmistat sen, että IMPRESSA-laitteesi antaa aina parhaan mahdollisen lopputuloksen.

Edellytys: **VALMIS** ilmoitus näkyy näytöllä.



► Pidä kiertokytkintä painettuna, kunnes **HUOLTO** ilmoitus tulee näytölle.



► Käännä kiertokytkintä, kunnes **FILTER I.P.W.S.** ilmoitus tulee näytölle.



► Paina kiertokytkintä siirtyäksesi ohjelman kohtaan **FILTTERI EI**



► Käännä kiertokytkintä, kunnes **FILTTERI KYLLÄ** ilmoitus tulee näytölle.



► Paina kiertokytkintä halutessasi vahvistaa asetuksen.

VAHVISTETTU ✓ ilmoitus näkyy lyhyen aikaa näytöllä merkiksi siitä, että asetus vahvistetaan. **ASETA FILTTERI/PAINA NÄPPÄIN**, huoltopainike syttyy.

► Irrota CLARIS plus -suodatinpatruuna ja suodatinpatruunan jatkokappale Aloituspakkauksesta.

► Laita jatkokappale suodatinpatruunan päälle.

► Irrota vesisäiliö ja tyhjennä se.



- ▶ Nosta patruunan pidin ja laita suodatinpatruuna vesisäiliöön käyttäen hieman painetta.
- ▶ Sulje patruunan pidin. Se napsahtaa paikoilleen kuuluvasti.
- ▶ Täytä vesisäiliö raikkaalla, kylmällä vedellä ja laita se takaisin paikoilleen.

- ▶ Laita cappuccino-suuttimen alle astia (jonka tilavuus on vähintään 500 ml).
- ▶ Käännä suuttimen valintavipu höyryasentoon.
- ▶ Paina huoltopainiketta. **TÄYTÄ FILTER.**, vesi virtaa ulos suuttimesta.



i Voit keskeyttää suodattimen huuhtelun milloin hyvänsä painamalla mitä tahansa painiketta.

i Vesi saattaa olla hieman värjäytynyt. Tämä ei ole terveydelle vahingollista eikä se vaikuta makuun.

Suodattimen huuhtelu pysähtyy automaattisesti noin 500 ml jälkeen. Näytölle tulee ilmoitus **VALMIS**. Suodatin on nyt aktivoitu.

Mitä kovempaa vesi on, sitä useammin IMPRESSA-laitteesta on poistettava kalkki. Tämän vuoksi on tärkeää säätää veden kovuus.

Voit säätää veden kovuutta jatkuvalla asteikolla arvojen 1° dH ja 30° dH välillä. Voit myös ottaa tämän toiminnon pois käytöstä, jolloin IMPRESSA ei ilmoita Sinulle, kun kalkinpoisto tulisi suorittaa.

i Jos kuitenkin käytät CLARIS plus-suodatinpatruunaa ja olet aktivoinut sen, et voi säätää veden kovuutta.

Voit selvittää veden kovuuden käyttämällä vakioitoimitukseen sisältyviä Aquadur® -testiliuskoja.

- ▶ Pidä testiliuskaa lyhyen aikaa (yhden sekunnin ajan) virtaavan veden alla. Ravista vesi pois liuskasta.

- ▶ Odota noin yhden minuutin ajan.
- ▶ Voit tämän jälkeen lukea veden kovuusasteen Aquadur® -testiliuskan värjäntymisen ja pakkauksessa olevan kuvauksen mukaan. Voit nyt säätää veden kovuutta.

Esimerkki: Halutessasi vaihtaa veden kovuuden asetuksen arvosta 16°dH arvoon 25°dH,

toimi seuraavasti:

Edellytys: VALMIS ilmoitus näkyy näytöllä.



- ▶ Pidä kiertokytkintä painettuna, kunnes näytölle tulee ilmoitus HUOLTO.



- ▶ Käännä kiertokytkintä, kunnes näytölle tulee KOVUUS 16° dH.



- ▶ Paina kiertokytkintä siirtyäksesi ohjelman kohtaan.

KOVUUS 16°dH



- ▶ Käännä kiertokytkintä, kunnes näytölle tulee KOVUUS 25° dH.



- ▶ Paina kiertokytkintä halutessasi vahvistaa asetuksen.

- ▶ VAHVISTETTU ✓ näkyy lyhyen aikaa näytöllä merkiksi asetuksen vahvistamisesta.

KOVUUS 25°dH



- ▶ Käännä kiertokytkintä, kunnes näytölle tulee EXIT.



- ▶ Paina kiertokytkintä poistuaksesi ohjelmointitilasta.

VALMIS ilmoitus näkyy näytöllä.

Voit säätää kahvimyllyn asetuksia vastaamaan haluamaasi kahvin paahtoa.

Kahvimyllyn säätäminen

Suosituksemme:

- Valitse hieno jauhatus halutessasi vaalealle paahdolle.
- Valitse karkeampi asetus halutessasi tummemmalle paahdolle.

VAARA

Jos säädät jauhatuksen hienousastetta, kun kahvimylly ei ole käynnissä, jauhatuspyörä voi vaurioitua.

- ▶ Säädä jauhatuksen hienousastetta, vain kun kahvimylly on käynnissä.

Esimerkki: Halutessasi vaihtaa jauhatuksen hienousastetta kahvin valmistuksen aikana, toimi seuraavasti:

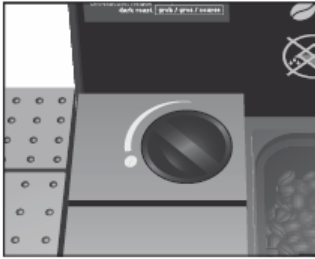

- ▶ Avaa papusäiliön kansi.
- ▶ Laita kahviputken alapuolelle kuppi.
- ▶ Paina kahvipainiketta. Kahvimylyllä käynnistyy ja näytölle tulee ilmoitus **1 KAHVI**. Tämän jälkeen kahvin voimakkuus näkyy lyhyen aikaa näytöllä.
- ▶ Käännä jauhatuspyörää haluttuun asentoon kahvimylyn ollessa käynnissä. Kahvi valmistuu, ja jauhatuksen hienousaste säädetään.

Päällekytkentä

Kun IMPRESSA kytketään päälle, näytölle ilmestyy automaattisesti huuhtelukehotus, ja toimenpide käynnistetään painamalla

huoltopainiketta .

Tätä asetusta voidaan muuttaa ohjelmointitilassa siten, että kone käynnistää huuhtelun automaattisesti päällekytkettäessä (katso Luku 6 'Pysyvät asetukset ohjelmointitilassa – Huuhtelut').

Edellytys: IMPRESSA kytketään päälle

virtakytkimestä ja On/Off -painikkeeseen  tulee valo (valmiustila).



- ▶ Paina On/Off-painiketta kytkeäksesi IMPRESSA-laitteen päälle.

**TERVETULOA JURA
KONE LÄMPENEE**

- ▶ **PAINA HUUHTELU**, huoltopainike  syttyy.

- ▶ Laita astia kahviputken alapuolelle.



- ▶ Paina huoltopainiketta.

- ▶ Kone huuhtelee itse itsensä pysähtyen automaattisesti.

VALMIS ilmoitus tulee näytölle.
IMPRESSA -laitteesi on käyttövalmis.



Päättäkytkentä (Valmiustila)



Kun katkaiset IMPRESSA-laitteesta virran, putket joita on käytetty erikoiskahvin tai maidon valmistuksessa, huuhdellaan.



- ▶ Laita astia kahviputken ja cappuccino-Suuttimen alapuolelle.
- ▶ Paina On/Off -painiketta.



Kun valmistat maitoa sisältävää tuotetta, mutta et ole suorittanut cappuccino-puhdistusta, näytölle tulee ilmoitus **PUHDISTA MAITOPUOLI** ja huoltopainike syttyy. Voit käynnistää kymmenen sekunnin ajaksi 'Puhdista cappuccino suutin' -menettelyn painamalla huoltopainiketta .

NÄKEMIIN tulee näytölle, ja kahviputki huuhdellaan.

HUUHTELE VASEN SUUTIN/ PAINA NÄPPÄIN.



- ▶ Paina huoltopainiketta. **NÄKEMIIN** tulee näytölle, ja vasemmanpuoleinen kahviputki huuhdellaan. IMPRESSA -laite kytkeytyy pois päältä (valmiustilaan), ja On/ Off -symboli  syttyy.



Kun IMPRESSA-laitteesta on katkaistu virta, saattaa kuulua sihisevää ääntä. Tämä on täysin normaalia, eikä sillä ole mitään vaikutusta koneen toimintaan.

3 Säätötoimintoihin perehtyminen

IMPRESSA-kahvikoneen avulla pystyt valmistamaan erinomaista kahvia tai maitoa sisältävää erikoiskahvijuomaa vain napin painalluksella. Voit halutessasi myös säätää kahvin voimakkuutta ja lämpötilaa sekä vesimäärää oman makusi mukaan.

Tämän luvun avulla pystyt perehtymään kaikkiin ohjaus- ja säätötoimintoihin esimerkkien avulla. Jotta pystyt paremmin perehtymään oman IMPRESSA-laitteesi toimintaan, suosittelimme, että kokeilet aktiivisesti tässä luvussa kuvattuja toimintoja. Tulet huomaamaan, että se kannattaa.

Opettele suorittamaan seuraavat toiminnot:

- Kahvin valmistus näppäintä painamalla
- Kerta-asetukset **ennen** kahvinvalmistusta ja sen **aikana**
- Kahvikupin kokoa vastaavan pysyvän vesimäärän asetus
- Ohjelmointitilan pysyvät asetukset

i

Voit pysäyttää koneen milloin hyvänsä kahvin tai maitoa sisältävän erikoiskahvijuoman tai kuuman veden ollessa valmistumassa. Halutessasi tehdä näin, paina mitä tahansa painiketta.

@ Jos haluat mieluummin perehtyä oman IMPRESSA-laitteesi toimintaan hausalla tavalla tietokoneen avulla, löydät interaktiivisen Knowledge Builder–opetusohjelman Internetistä osoitteesta www.jura.com.

**Valmistus
napin
painalluksella**

Valmista oma suosikkierikoiskahvisi vain napin painalluksella.

Kaikki erikoiskahvit valmistetaan tämän mallin mukaan napin painalluksella.

Erikoiskahvin valmistus napin painalluksella



Esimerkki: Toimi seuraavasti halutessasi valmistaa **yhden** espresson.

Edellytys: näytöllä on ilmoitus **VALMIS**.

- ▶ Laita espressokuppi kahviputken alapuolelle.
- ▶ Paina Espresso-painiketta.
1 ESPRESSO ja kahvin voimakkuus tulee näytölle.
- ▶ Esiasetettu vesimäärä virtaa kuppiin, ja prosessi pysähtyy automaattisesti.
- ▶ **VALMIS** näkyy näytöllä.

Kahden erikoiskahvin valmistus napin painalluksella



Esimerkki: Toimi seuraavasti halutessasi valmistaa **kaksi** espressoa.

Edellytys: näytöllä on ilmoitus **VALMIS**.

- ▶ Laita kaksi espressokuppia kahviputken alapuolelle.
- ▶ Paina Espresso-painiketta kaksi kertaa (**kahden sekunnin kuluessa**).
2 ESPRESSOA, esiasetettu vesimäärä virtaa kuppeihin.
Valmistus pysähtyy automaattisesti.
VALMIS näkyy näytöllä.

Kerta-asetukset ennen valmistusta ja sen aikana

Kahvin voimakkuutta voidaan muuttaa ennen juoman valmistusta tai papujen jauhatuksen aikana. Seuraavat kahvin voimakkuudet ovat valittavissa 1 ristrettolle, 1 espressolle, 1 (tavalliselle) kahville, 1 erikoiskahville, 1 cappuccinolle ja 1 latte macchiatolle:

Xmild (erittäin mieto)
Mild (mieto)
Normal (normaali)
Strong (vahva)
Xstrong (erittäin vahva)

- i** Esiasettua **vesimäärää** voidaan muuttaa kahvin valmistuksen aikana kiertokytkintä kääntämällä.

Ennen kahvin valmistusta ja sen aikana tehdyt kerta-asetukset seuraavat aina tätä mallia. Näitä asetuksia ei tallenneta muistiin.

Kahvin vahvuuden muuttaminen ennen valmistusta



Esimerkki: Toimi seuraavasti halutessasi valmistaa kupillisen **vahvaa** kahvia.

Edellytys: **VALMIS** näkyy näytöllä.

- ▶ Laita kuppi kahviputken alapuolelle.
- ▶ Käännä kiertokytkintä, **kunnes VAHVA** ilmestyy näytölle.
Paina kahvipainiketta, kun ilmoitus **VAHVA** on näytöllä.
1 KAHVI/ VAHVA.
- ▶ Esiasetettu vesimäärä virtaa kuppiin. Valmistus pysähtyy automaattisesti. **VALMIS** näkyy näytöllä.

Esimerkki: Toimi seuraavasti halutessasi valmistaa **110 ML** kupillisen kahvia.

Edellytys: **VALMIS** näkyy näytöllä.



- ▶ Laita kuppi kahviputken alapuolelle.
- ▶ Paina kahvi -painiketta. Jauhatus käynnistyy. **1 KAHVI** ilmestyy näytölle, minkä jälkeen näytöllä näkyy kahvin voimakkuus.
- ▶ Käännä kiertokytkintä kahvin valmistuksen **aikana**, kunnes näytölle tulee ilmoitus **110 ML**. Asetettu vesimäärä virtaa kuppiin. Valmistus pysähtyy automaattisesti. **VALMIS** näkyy näytöllä.

Kupin kokoa vastaavan vesimäärän pysyvän asetuksen syöttäminen

On helppo tehdä kuppikoon mukaiset pysyvät vesimäärän asetukset kaikille kahviuomille sekä maitoa sisältäville erikoiskahveille sekä kuumalle vedelle. Kuten seuraavassa esimerkissä, säädä vesimäärä yhden kerran.

Joka kerta kun valmistat juoman tulevaisuudessa, tämä vesimäärä käytetään valmistukseen.

Pysyvät asetukset, joilla kaikkien kahviuomien sekä maitoa sisältävien erikoiskahvien sekä kuuman veden vesimäärä mukautetaan kupin kokoon tapahtuvat tämän mallin mukaan.

Esimerkki: Halutessasi siirtyä ristrettoon tarvittavan vesimäärän **pysyvään** asetukseen, toimi seuraavasti:
Edellytys: **VALMIS** näkyy näytöllä.

- ▶ Laita espressokuppi kahviputken alapuolelle.



- ▶ Paina Ristretto-painiketta ja **pidä** sitä **painettuna**.
1 RISTRETTO ja kahvin voimakkuus näytetään
- ▶ Pidä Ristretto-painiketta painettuna, kunnes näytölle tulee ilmoitus **TARPEEKSI?/ PAINA NÄPPÄIN**
- ▶ Vapauta Ristretto-painike.
Kahvin valmistus alkaa ja ristretto virtaa kuppiin.
- ▶ Paina mitä tahansa painiketta heti, kun ristretto on valunut kuppiin.
- ▶ Valmistus pysähtyy automaattisesti.
VAHVISTETTU ✓
näkyä lyhyen aikaa näytöllä. Ristrettolle asetettu vesimäärä tallennetaan pysyvänä arvona. **VALMIS** näkyy näytöllä.

i

Voit muuttaa näitä asetuksia milloin hyvänsä toistamalla edellä kuvatun menettelyn.

Ohjelmointitilan pysyvät asetukset

Voit helposti säätää IMPRESSA-laitetta omien henkilökohtaisten kahvisekoitustesi ja kahvierikoisuuksiesi mukaan. Voit yksinkertaisesti kiertokytkintä kääntämällä ja painamalla navigoida eri ohjelmavaiheissa ja suorittaa pysyviä asetuksia.

Voit suorittaa kiertokytkimen avulla seuraavat asetukset:

Ohjelman kohta	Alakohta	Selitys
HUOLTO	CAPPUCCINO PUHDISTUS, FILTTERI VAIHDA, PUHDISTA KONE, CAPPUCCINO HUUHTEL, KALKIN- POISTO SUORITA, HUUHTALEE KONEEN	▶ Valitse haluttu huolto-ohjelma. Jos mihinkään toimenpiteeseen ei ryhdytä, ohjelmointitilasta poistutaan automaattisesti noin viiden sekunnin kuluttua.
TUOTTEET	VALITSE TUOTE	▶ Valitse kahvin ja maitoa sisältävien erikoiskahvien sekä kuuman veden asetukset.
FILTER I.P.W.S.	KYLLÄ EI	▶ Ilmoita haluatko käyttää IMPRESSA-laitettasi CLARIS plus –suodatinpatruunan kanssa vai ilman sitä.















Ohjelman kohta	Alakohta	Selitys
KOVUUS (näytetään vain silloin, kun suodatinta ei ole aktivoitu)	EI PÄÄLLÄ 1 ° dH – 30 ° dH	▶ Säädä veden kovuus.
ENERGIA ESM	SÄÄSTÖ EI, SÄÄSTÖ TASO 1, SÄÄSTÖ TASO 2	▶ Valitse energiansäätötila.
AIKA	--:--	▶ Aseta kellonaika ja viikonpäivä.
KONE PÄÄLLÄ	--:-- MTWTFSS	▶ Aseta päällekytketymsi- ja päältäkytketymsisaika yksilöllisesti kullekin viikonpäivälle.
SAMMUU H	EI PÄÄLLÄ, 0.5 H – 15 H	▶ Aseta kuinka monen tunnin kuluttua IMPRESSA- laite kytkeytyy automaattisesti pois päältä.
HUUHTELEE	HUUHTELE, CAPPU.HUUHDO	▶ Aseta käynnistyykö huuhtelu päällekytkennän yhteydessä manuaalisesti vai automaattisesti. ▶ Aseta tuleeko cappuccino- huuhtelun kehote välittömästi vai 10 minuuttia maitoa sisältävän erikoiskahvin valmistuksen jälkeen.
NIMEÄ ABC...	TUOTE NIMI, TERVE VIESTI, SAMMUUVIESTI	▶ Yksittäisten määritysten muuttaminen.
LOGO		▶ Valitse logo, joka näytetään, kun graafista näyttöä ei käytetä muun informaation näyttämiseen.
INFO		▶ Pitää kirjaa kaikista valmistetuista kahveista sekä maitoa sisältävistä erikoiskahveista ja näyttää huoltotilan.
NÄYTTÖ	YKSIKKÖ, AJAN NÄYTTÖ	▶ Valitse vesimäärän yksikkö sekä kellonajan muoto.
KIELI	DEUTSCH ENGLISH FRANCAIS ITALIANO NL SUOMI	▶ Valitse käytettävä kieli.
POISTU		▶ Poistu ohjelmointitilasta.

Ohjelmointitilan asetukset tapahtuvat aina saman mallin mukaan.

Esimerkki: Halutessasi vaihtaa yhden espresson vahvuuden asetuksesta **NORMAL**

asetukseen **VAHVA** toimi seuraavasti:

Edellytys: **VALMIS** näkyy näytöllä.

-  ▶ Pidä kiertokytkintä painettuna, **kunnes** ilmoitus **HUOLTO** tulee näytölle.
-  ▶ Käännä kiertokytkin kunnes ilmoitus **TUOTTEET** näytetään.
-  ▶ Paina kiertokytkintä siirtyäksesi ohjelman kohtaan. **TUOTTEET/VALITSE TUOTE**
-
-  ▶ Seuraavaksi valitse sen tuotteen painike, jonka asetuksia haluat suorittaa. Tämän menettelyn aikana ei valmisteta mitään erikoiskahvia.
-  ▶ Siirtyäksesi kaksinkertaisen tuotteen asetukseen paina vastaavaa painiketta kaksi kertaa kahden sekunnin kuluessa.
-
-  ▶ Paina Espresso-painiketta. **1 ESPRESSO/ MÄÄRÄ 60 ML**
-  ▶ Käännä kiertokytkintä, kunnes näytölle tulee **1 ESPRESSO/ NORMAL**.
-  ▶ Paina kiertokytkintä siirtyäksesi ohjelman kohtaan. **1 ESPRESSO/ NORMAL**
-  ▶ Käännä kiertokytkintä, kunnes näytölle tulee **1 ESPRESSO/ VAHVA**.
-  ▶ Paina kiertokytkintä halutessasi vahvistaa asetuksen. **VAHVISTETTU** ✓ näkyy lyhyen aikaa näytöllä merkiksi siitä, että asetus vahvistetaan. **1 ESPRESSO/ VAHVA**
-
-  ▶ Käännä kiertokytkintä, kunnes näytölle tulee **1 ESPRESSO / POISTU**.
-  ▶ Paina kiertokytkintä poistuaksesi ohjelman kohdasta. **TUOTTEET/ VALITSE TUOTE**
-  ▶ Käännä kiertokytkintä, kunnes näytölle tulee **TUOTTEET / POISTU**.
-  ▶ Paina kiertokytkintä poistuaksesi ohjelman kohdasta. **TUOTTEET**



- ▶ Käännä kiertokytkintä, kunnes näytölle tulee **POISTU**.
- ▶ Paina kiertokytkintä poistuaksesi ohjelmointitilasta.

VALMIS

Ohjelman kohdassa **INFO** voit kysellä seuraavia tietoja:

- Valmistettujen kahvien ja maitoa sisältävien erikoiskahvijuomien sekä kuumavesiannosten lukumäärä
- Huoltotila ja suoritettujen huolto-ohjelmien (puhdistus, kalkinpoisto, suodattimen vaihto) lukumäärä
- Suoritettujen cappuccino-puhdistustoimenpiteiden lukumäärä

Edellytys: **VALMIS** näkyy näytöllä.



- ▶ Paina kiertokytkintä, **kunnes** näytölle tulee **HUOLTO**.
- ▶ Käännä kiertokytkintä, kunnes näytölle tulee **INFO**.
- ▶ Paina kiertokytkintä siirtyäksesi ohjelman kohtaan **TOTAL**, kaikkien valmistettujen kahvien ja maitoa sisältävien erikoiskahvijuomien kokonaismäärä näytetään.
- ▶ Käännä kiertokytkintä halutessasi lisätietoa.

Huoltotila voidaan näyttää myös suoritettujen huolto-ohjelmien lukumäärän lisäksi. Palkki näyttää nykyisen huoltotilan. Kun palkki on täytynyt kokonaan, IMPRESSA –laitteesi pyytää kyseistä huolto-ohjelmaa.



- ▶ Paina kiertokytkintä poistuaksesi ohjelman kohdasta. **INFO**
Käännä kiertokytkintä, kunnes näytölle tulee **POISTU**.
- ▶ Paina kiertokytkintä poistuaksesi ohjelmointitilasta.
VALMIS

4 Reseptejä

Voit valmistaa IMPRESSA-laitteesi avulla omassa kodissasi kahviklassikkoja tai erikoiskahvijuomia. Löydät lisää kahvireseptejä Internetistä, osoitteesta www.jura.com.

Löydät lisätietoja IMPRESSA-laitteesi käytöstä Luvusta 3, 'Ohjaus- ja säätöimintoihin perehtyminen.

Cappuzino (kahdelle)

Tarvittavat ainekset **200 ml kylmää maitoa**

2 vahvaa espressoa

20 ml kanelisiirappia

Koristeluun kanelijauhetta

- ▶ Kaada kanelisiirappi Cappuccino-kuppeihin.
- ▶ Laita kuppi Professional Cappuccino Frother –vaahdottimen alapuolelle ja täytä puoleen väliin asti maitovaahdolla.
- ▶ Kaada Espresso suoraan maitovaahtoon ja sirottele päälle kanelijauhetta.

Café Chocolat Blanc (kahdelle)

Tarvittavat ainekset **50 g valkoista suklaata**

2 espressoa

200 ml maitoa

Koristeluun raastettua valkoista suklaata

- ▶ Vaahdota maito kahteen koristeelliseen lasiin Professional Cappuccino Frother –vaahdottimen avulla.
- ▶ Sulata valkoinen suklaa vesihaudekattilassa ("bain marie")
- ▶ Valmista kaksi espressoa, sekoita sulatettu suklaa mukaan ja kaada maitovaahtoon.
- ▶ Ripottele juomien pinnalle raastettua valkoista suklaata.









Talvinen unelmakahvi (kahdelle)

Tarvittavat ainekset **2 vahvaa espressoa**
200 ml kuumaa kaakaota
1 hyppysellinen piparkakkumaustetta
100 ml maitoa sokeria oman maun mukaan
koristeluun 1-2 piparkakkua

- ▶ Valmista 2 espressoa.
- ▶ Sekoita espressoon kaakao ja piparkakkumauste ja jaa kahteen lasiin.
- ▶ Vaahdota maito ja lisää espressoihin.
- ▶ Ripottele koristeeksi päälle pieniä piparkakun paloja.

Latte Macchiato Frio (kahdelle)

Tarvittavat ainekset **2 kylmää espressoa**
200 ml kylmää maitoa
1 pieni kupillinen jäämurskaa
20 ml vaahterasirappia maitovaahtoa

- ▶ Valmista espresso ja anna sen jäähtyä.
- ▶ Kaada kylmä maito, vaahterasirappi ja jäämurska lasiin ja sekoita.
- ▶ Lisää kylmä espresso.

5 Erikoiskahvien valmistus yhdellä napin painalluksella

Tässä luvussa kerrotaan, kuinka erikoiskahveja, maitoa sisältäviä kahvi juomia sekä kuuma vesi valmistetaan ilman lisäasetuksia.

Luku 3, 'Säätötoimintoihin perehtyminen' opettaa Sinua säätämään asetukset omien mieltymystesi mukaisiksi. Vaihtoehtoisesti, voit käyttää Lukua 6, 'Pysyvät asetukset ohjelmointitilassa'.

i

Voit pysäyttää koneen milloin hyvänsä kahvin tai maitoa sisältävän tuotteen tai kuuman veden valmistuksen aikana. Halutessasi tehdä tämän paina mitä tahansa painiketta.

i

Valmistuksen aikana voit muuttaa asetettua määrää kääntämällä kiertokytkintä.

@ Voit myös kokeilla erikoiskahvien valmistusta netissä. Käy Knowledge Builder- opetusohjelmassa osoitteessa www.jura.com.

Baristan vinkit

'Barista' on henkilö, joka on espresson ja kahvien valmistuksen ammattilainen. Barista tuntee jokaisen erikoiskahvin ja on mestari täydellisten juomien valmistuksessa. Sinäkin voit saavuttaa täydellisiä tuloksia JURA IMPRESSA –laitteesi avulla.

Yksinkertaisen, napin painalluksella tapahtuvan valmistuksen ohella voit myös mukauttaa kahvin tai espresson omaan yksilölliseen makuusi. Tätä tarkoitusta varten käytettävissäsi on erilaisia vaihtoehtoisia asetuksia. Kokeile seuraavaa:

- **Kahvin voimakkuus:** voit muuttaa kahvin voimakkuutta ennen valmistusta tai papujen jauhatuksen aikana kiertokytkintä kääntämällä. Tämä asetus muuttaa kahvijauheen määrää. Sitä suurempaa kahvijauheen määrää käytetään, mitä voimakkaampaa kahvia halutaan ja sitä voimakkaammin erikoiskahvi maistuu.
- **Jauhatuksen karkeus:** IMPRESSAssa kahvipavut jauhetaan joka kerta juuri ennen erikoiskahvin valmistusta. Jauhatuksen karkeutta voidaan säätää jauhatuksen aikana.

Vaara

Jos säädät jauhatuksen hienousastetta, kun kahvimylly ei ole käynnissä, jauhatuspyörä voi vaurioitua.

- ▶ Säädä jauhatuksen hienousastetta, vain kun kahvimylly on käynnissä.

- Valitse espressoon hienempi jauhatustase kuin tavalliseen kahviin. Jauhatustase vaikuttaa aikaan, joka vedeltä kestää kulkea kahvijauheen läpi. Hienempi kahvijauhe pidentää uuttoaikaa siten, että suurin mahdollinen määrä aromeja vapautuu kahviuomaan valmistettaessa espresso.
- **Lämpötila:** IMPRESSA-laitteen ollessa ohjelmointitilassa voit säätää erikoiskahvien lämpötilaa. Lämpötila voi vaikuttaa kahvin makuun, ja se tulee sovittaa yksilöllisiin makutottumuksiin sekä kahvipapujen tyyppiin.
- **Säädettävällä korkeudella varustettu kahviputki:** Kahviputken korkeutta voidaan säätää liukuvalla asteikolla halutuksi, kahvikuppiesi koon mukaan. Kahviputken ja kupin reunan välin tulisi olla mahdollisimman pieni. Tällä estetään kahvin roiskuminen koneen päälle samalla kun muodostuu paksua vaahtoa, cremaa.
- Tämän lisäksi muista seuraavat baristan vinkit:
- Säilytä kahvi kuivassa paikassa. Happi, valo, lämpö ja kosteus pilaavat kahvin.
- Käytä kahvin valmistukseen ainoastaan raikasta, kylmää vettä, jotta kahvin aromit pääsevät vapautumaan juomaan optimaalisesti.
- Voidaksesi nauttia täydellistä kahvia, vaihda vesi päivittäin.
- Esilämmitä kupit.
- Käytä hienoa sokeria, älä käytä sokeripaloja, jotta crema tai maitovaahto ei mene pilalle.

Esimerkki: Näin valmistat ristretton

Ristretto



- ▶ Laita espressokuppi kahviputken alapuolelle.
- ▶ Paina Ristretto-painiketta.
1 RISTRETTO ja kahvin voimakkuus tulee lyhyeksi aikaa näytölle.
Esiasetettu vesimäärä virtaa kuppiin. Valmistus pysähtyy automaattisesti. **VALMIS** ilmoitus näkyy näytöllä.

Klassinen kahvi juoma Italiasta. Espresso pinnalla on selvä vaahto, crema.

Espresso



Esimerkki: Näin valmistat espresson

- ▶ Laita espressokuppi kahviputken alapuolelle.
- ▶ Paina Espresso-painiketta.
1 ESPRESSO ja kahvin voimakkuus näkyy lyhyen aikaa näytöllä.
Esiasetettu vesimäärä virtaa kuppiin. Valmistus pysähtyy automaattisesti. **VALMIS** ilmoitus näkyy näytöllä.

Kahvi



Esimerkki: Näin valmistat kahvin.

- ▶ Laita kuppi kahviputken alapuolelle.
- ▶ Paina kahvi -painiketta.
1 KAHVI ja kahvin voimakkuus näkyy lyhyen aikaa näytöllä.
Esiasetettu vesimäärä virtaa kuppiin. Valmistus pysähtyy automaattisesti. **VALMIS** ilmoitus näkyy näytöllä.

Erikoiskahvi



Esimerkki: Näin valmistat erikoiskahvin.

- ▶ Laita kuppi cappuccino-suuttimen alapuolelle.
- ▶ Paina Erikoiskahvi -painiketta.
1 ERIKOIS ja kahvin voimakkuus näkyy lyhyen aikaa näytöllä. Esiasetettu vesimäärä virtaa kuppiin. Valmistus pysähtyy automaattisesti.
VALMIS ilmoitus näkyy näytöllä.

Klassinen, italialainen resepti. Viimeistelet cappuccinon sirottelemalla päällä kaakaojauhetta.

Cappuccino

Esimerkki: Näin valmistat kahvin cappuccinon.

Edellytys: **VALMIS** ilmoitus näkyy näytöllä.

- ▶ Irrota maitoputki maidon tyhjiösäiliön pakkauksesta. Käytä maitotölkissä/pullossa pitkää putkea, maidon tyhjiösäiliössä lyhyttä putkea.



- ▶ Kiinnitä maitoputki suuttimeen.
- ▶ Laita toinen pää maitotölkkiin/pulloon tai liitä se maidon tyhjiösäiliöön.
- ▶ Laita kuppi cappuccino-suuttimen alle.
- ▶ Käännä suuttimen valintavipu maitovaahoasentoon .
- ▶ Paina Cappuccino -painiketta.
1 CAPPUCCINO ja kahvin voimakkuus näytetään.
1 CAPPUCCINO/ MAITO, maitovaaho valmistetaan.
 Toiminto pysähtyy automaattisesti sen jälkeen kun esiasetettu maitomäärä on saavutettu.
1 CAPPUCCINO
1 CAPPUCCINO/ KAHVI, kahvin valmistus alkaa.
 Valmistus pysähtyy automaattisesti sen jälkeen kun esiasetettu vesimäärä on saavutettu. **VALMIS** näkyy näytöllä.

Varmistaaksesi että cappuccino -suutin toimii täydellisesti, huuhtelee ja puhdistaa se säännöllisesti. Tämä on kuvattu Luvussa 7 'Huolto – Cappuccino-suutin'.

IMPRESSA –kahvikoneesi valmistaa latte macchiaton napin painalluksella.

Latte macchiato



Esimerkki: Näin valmistat latte macchiaton.

Edellytys: **VALMIS** näkyy näytöllä.

- ▶ Irrota maitoputki maidon tyhjiösäiliön pakkauksesta. Käytä pitkää putkea maitotölkin/pullon kanssa, lyhyttä putkea maidon tyhjiösäiliöön.
- ▶ Kiinnitä maitoputki suuttimeen.
- ▶ Laita toinen pää maitotölkkiin/pulloon tai liitä se maidon tyhjiösäiliöön.
- ▶ Laita lasi cappuccino-suuttimen alle.
- ▶ Käännä suuttimen valintavipu maitovaahoasentoon .



Jotta Latte Macchiatolle tyypilliset kerrokset voivat muodostua vieläkin tehokkaammin, lisää 10 ml kylmää maitoa lasiin ennen tämän erikoiskahvin valmistusta.



Voit tehdä Latte Macchiatostasi vielä hienostuneemman lisäämällä myös hiukan maustettua siirappia lasiin.



- ▶ Paina Latte Macchiato -painiketta.
1 LATTE MAC. ja kahvin voimakkuus näytetään.
1 LATTE MAC./ MAITO, maitovaaho valmistetaan.
 Toiminto pysähtyy automaattisesti sen jälkeen, kun esiasetettu maitomäärä on saavutettu.
1 LATTE MAC.



Seuraa lyhyt tauko, jonka aikana kuuma maito erottuu maitovaahdosta. Tämä mahdollistaa latte macchiatolle ominaisten kerrosten muodostumisen. Tämän tauon kesto voidaan määrittellä ohjelmointitilassa.

1 LATTE MAC./ KAHVI, kahvin valmistus alkaa. Valmistus pysähtyy automaattisesti sen jälkeen kun esiasetettu vesimäärä on saavutettu. **VALMIS** näkyy näytöllä.

Varmistaaksesi että cappuccino -suutin toimii täydellisesti, huuhtelee ja puhdistaa se säännöllisesti. Tämä on kuvattu Luvussa 7 'Huolto – Cappuccino-suutin'.

Valmiiksi jauhettu kahvi

Voit valmistaa toisen kahvisekoituksen valmiiksi jauhetun kahvin täyttösuppilolla.



Älä koskaan lisää enempää kuin kaksi täyttä mittalusikallista valmiiksi jauhettua kahvia.



Käytä valmiiksi jauhettua kahvia, jota ei ole jauhettu liian hienoksi. Erittäin hieno kahvijauhe voi tukkia järjestelmän niin, että kahvi tulee ulos vain tippoina.



Jos et täyttänyt konetta riittävällä määrällä valmiiksi jauhettua kahvia, näytölle tulee ilmoitus **PURUKAHVI / EI TARPEEKSI** ja IMPRESSAn toiminta pysähtyy.



Haluttu erikoiskahvi on valmistettava noin minuutin kuluessa siitä, kun laite täytettiin valmiiksi jauhetulla kahvilla. Muussa tapauksessa, IMPRESSAn toiminta pysähtyy ja se on uudelleen käyttövalmiina.

Kaikki erikoiskahvit, joissa käytetään valmiiksi jauhettua kahvia, valmistetaan tämän mallin mukaan.

Esimerkki: Näin valmistat kahvikupillisen käyttäen valmiiksi jauhettua kahvia.

- ▶ Laita kuppi kahviputken alle.
- ▶ Avaa papusäiliön kansi.
- ▶ Avaa valmiiksi jauhetun kahvin säiliön kansi.
- ▶ **PURUKAHVI / LISÄÄ PURUJA**
- ▶ Laita yksi mittalusikallinen valmiiksi jauhettua kahvia täyttösuppiloon.



- ▶ Sulje valmiiksi jauhetun kahvin säiliön kansi.
- ▶ **PURUKAHVI / VALITSE TUOTE**
- ▶ Paina kahvipainiketta.
- ▶ **1 KAHVI**, kahvin valmistus alkaa.
- ▶ Valmiiksi asetettu vesimäärä virtaa kuppiin. Valmistus pysähtyy automaattisesti. **VALMIS** näkyy näytöllä.

Edellytys: **VALMIS** näkyy näytöllä.

Kuuma maito



- ▶ Irrota maitoputki maidon tyhjiösäiliön pakkauksesta.
- ▶ Käytä maitotölkkiin/pulloon pitkä putkea, maidon tyhjiösäiliöön lyhyttä putkea.
- ▶ Kiinnitä maitoputki suuttimeen.
- ▶ Laita toinen pää maitotölkkiin/pulloon tai liitä se maidon tyhjiösäiliöön.
- ▶ Laita kuppi cappuccino-suuttimen alle.
- ▶ Käännä suuttimen valintavipu maitoasentoon. 
- ▶ Paina maitopainiketta.
- ▶ **1 MAITO**, kuuma maito virtaa kuppiin.
- ▶ Toiminto pysähtyy automaattisesti sen jälkeen, kun valmiiksi asetettu maitomäärä saavutetaan. **VALMIS** näkyy näytöllä.

Varmistaaksesi että cappuccino -suutin toimii täydellisesti, huuhtelee ja puhdistaa se säännöllisesti. Tämä on kuvattu Luvussa 7 'Huolto – Cappuccino-suutin'.

Kuuman veden valmistukseen voidaan valita seuraavat lämpötilat:

- Low (alhainen)
- Normal (normaali)
- High (korkea)



VAARA

Olemassa on palovammojen vaara, koska kuumaa vettä voi roiskua.

- ▶ Vältä suoraa ihokontaktia.
-



Edellytys: VALMIS näkyy näytöllä.



- ▶ Laita kuppi kuumavesiputken alle.
- ▶ Paina Kuuma vesi -painiketta.

KUUMA VESI ja lämpötila näytetään.



Painamalla kuuma vesi -painiketta useita kertoja (**noin 2 sekunnin kuluessa**) voit asettaa mieleisesi lämpötilan. Tätä asetusta ei tallenneta.

Valmiiksi asetettu vesimäärä virtaa kuppiin. Valmistus pysähtyy automaattisesti. **VALMIS** ilmoitus näkyy näytöllä.

6 Pysyvät asetukset ohjelmointitilassa

Tuotteet

TUOTTEET -ohjelmakohdassa voit syöttää kaikkien kahvituotteiden, maidon, kuuman veden ja maitoa sisältävien kahvituotteiden yksittäiset asetukset.

Kahvituotteiden, maidon ja kuuman veden asetukset

Kahvituotteille, maidolle ja kuumalle vedelle voidaan syöttää seuraavat pysyvät asetukset:

Tuote	Lämpötila	Kahvin vahvuus	Määrä
1 Ristretto	MATALA, NORMAL, KORKEA	LAIHA, MIETO, NORMAL, VAHVA, VAHVA++	15 ML – 240 ML
2 Ristrettoa	MATALA, NORMAL, KORKEA	-	15 ML – 240 ML (per kuppi)
1 Espresso	MATALA, NORMAL, KORKEA	LAIHA, MIETO, NORMAL, VAHVA, VAHVA++	15 ML – 240 ML
2 Espressoja	MATALA, NORMAL, KORKEA	-	15 ML – 240 ML (per kuppi)
1 Kahvi	MATALA, NORMAL, KORKEA	LAIHA, MIETO, NORMAL, VAHVA, VAHVA++	15 ML – 240 ML
2 Kahvia	MATALA, NORMAL, KORKEA	-	15 ML – 240 ML (per kuppi)
1 Erikoiskahvi	MATALA, NORMAL, KORKEA	LAIHA, MIETO, NORMAL, VAHVA, VAHVA++	15 ML – 240 ML
2 Erikoiskahvia	MATALA, NORMAL, KORKEA	-	15 ML – 240 ML (per kuppi)
1 Maito	-	-	3 S. – 120 S.
2 Maitoa	-	-	3 S. – 120 S.
Kuuma vesi	MATALA, NORMAL, KORKEA	-	15 ML – 450 ML



1 maidon ja 1 erikoiskahvin kohdalla voit myös valita, tulisiko 2 maidon tai 2 erikoiskahvin valmistus **suorittaa** tai **ei tulisi suorittaa**.

Maitoa sisältäviä kahvituotteita koskevat asetukset

Maitoa sisältäville kahvituotteille voidaan syöttää seuraavat pysyvät asetukset:

Tuote	Lämpötila	Kahvin voimakkuus	Määrä
1 Cappuccino	MATALA, NORMAL, KORKEA	LAIHA, MIETO, NORMAL, VAHVA, VAHVA++	Maidon määrä: 3 S. – 120 S. Tauko: 0 S. – 60 S. Vesimäärä: 15 ML – 240 ML
2 Cappuccinoa	MATALA, NORMAL, KORKEA	-	Maidon määrä: 3 S. – 240 S. Tauko: 0 S. – 60 S. Vesimäärä: 15 ML – 240 ML (Per kuppi)
1 Latte Macchiato	MATALA, NORMAL, KORKEA	LAIHA, MIETO, NORMAL, VAHVA, VAHVA++	Maidon määrä: 3 S. – 120 S. Tauko: 0 S. – 60 S. Vesimäärä: 15 ML – 240 ML
2 Latte Macchiatoa	MATALA, NORMAL, KORKEA	-	Maidon määrä: 3 S. – 240 S. Tauko: 0 S. – 60 S. Vesimäärä: 15 ML – 240 ML (Per kuppi)



1 cappuccinon ja 1 latte macchiaton kohdalla voit myös valita, tulisiko 2 cappuccinon tai 2 latte macchiaton valmistus **suorittaa** tai **ei tulisi suorittaa**.

Ohjelmointitilassa tehdyt pysyvät asetukset tapahtuvat aina saman mallin mukaan.

Esimerkki: Toimi seuraavasti halutessasi vaihtaa 1 latte macchiaton maitomäärän arvosta **16S.** arvoon **20S.**, tauon asetuksesta **30 S.** arvoon **40 S.** ja vesimäärän valinnasta **45 ML** arvoon **40 ML.**











Edellytys: **VALMIS** näkyy näytöllä.

- ▶ Pidä kiertokytkintä painettuna, **kunnes** näytölle tulee ilmoitus **HUOLTO**
- ▶ Käännä kiertokytkintä, kunnes näytölle tulee ilmoitus **TUOTTEET.**
- ▶ Paina kiertokytkintä siirtyäksesi ohjelman kohtaan.
TUOTE/ VALITSE TUOTE

Seuraavaksi valitse se tuotepainike, jota koskevia asetuksia haluat suorittaa. Mitään tuotetta ei valmisteta tämän toimenpiteen aikana.

Halutessasi vaihtaa asetuksen kaksinkertaiselle tuotteelle, paina vastaavaa painiketta kaksi kertaa kahden sekunnin kuluessa.

- ▶ Paina Latte Macchiato -painiketta.
1 LATTE MAC./ AMOUNT 45 ML
- ▶ Paina kiertokytkintä siirtyäksesi ohjelman kohtaan.
1 LATTE MAC./ AMOUNT 45 ML
- ▶ Käännä kiertokytkintä, kunnes näytölle tulee ilmoitus
1LATTE MAC./ AMOUNT 40 ML.
- ▶ Paina kiertokytkintä halutessasi vahvistaa asetuksen.
- ▶ **VAHVISTETTU ✓** näkyy lyhyen aikaa näytöllä merkiksi asetuksen vahvistamisesta.
1 LATTE MAC./ MÄÄRÄ 40 ML
- ▶ Käännä kiertokytkintä kunnes näytöllä näkyy
1 LATTE MAC./maito 16 S.
- ▶ Paina kiertokytkintä siirtyäksesi ohjelman kohtaan.
1 LATTE MAC./ maito 16 S.
- ▶ Käännä kiertokytkintä kunnes näytöllä näkyy
1 LATTE MAC./ maito 20 S.
- ▶ Paina kiertokytkintä halutessasi vahvistaa asetuksen. **VAHVISTETTU ✓** näkyy lyhyen aikaa näytöllä. **1 LATTE MAC./ maito 20 S.**

-  ▶ Käännä kiertokytkintä, kunnes näytölle tulee ilmoitus **1 LATTE MAC./ PAUSE 30 S.**
-  ▶ Paina kiertokytkintä siirtyäksesi ohjelman kohtaan. **1 LATTE MAC./ PAUSE 30 S**
-  ▶ Käännä kiertokytkintä, kunnes näytölle tulee **1 LATTE MAC./ PAUSE 40 S.**
-  ▶ Paina kiertokytkintä halutessasi vahvistaa asetuksen. **CONFIRMED ✓** näkyy lyhyen aikaa näytöllä. **1 LATTE MAC./ PAUSE 40 S.**
-  ▶ Käännä kiertokytkintä, kunnes näytölle tulee **1 LATTE MAC./ POISTU.**
-  ▶ Paina kiertokytkintä poistuaksesi ohjelman kohdasta. **TUOTE/VALITSE TUOTE.**
-  ▶ Käännä kiertokytkintä, kunnes näytölle tulee **TUOTE / POISTU.**
-  ▶ Paina kiertokytkintä poistuaksesi ohjelman kohdasta.
-  ▶ Käännä kiertokytkintä, kunnes näytölle tulee **POISTU.**
-  ▶ Paina kiertokytkintä poistuaksesi ohjelmointitilasta. **VALMIS**

Voit myös asettaa IMPRESSA –kahvikoneellesi erilaisia energiansäästötiloja:

Energiansäästötila

- **ENERGIA SÄÄSTÖ EI**
 - IMPRESSA –kahvikoneesi on jatkuvasti käyttövalmiina
 - Voit valmistaa kaikki kahvit ja maitoa sisältävät tuotteet sekä kuuman veden ilman odotusaikaa.
- **ENERGIA SÄÄSTÖ TASO 1**
 - IMPRESSA –kahvikoneesi on jatkuvasti käyttövalmiina kahvituotteiden valmistukseen.
 - Koneen on lämmentävä maidon valmistusta varten.
- **ENERGIA SÄÄSTÖ TASO 2**
 - Noin 5 minuuttia viimeisen valmistuksen jälkeen IMPRESSA kytkeytyy energiaa säästävään lämpötilaan, eikä se ole käyttövalmis.
 - Koneen on annettava lämmetä ennen kuin kahvia, kuumaa vettä tai maitoa voidaan valmistaa.

Esimerkki: Toimi seuraavasti halutessasi vaihtaa energiansäästötilan valinnasta **ENERGIA SÄÄSTÖ EI** valinnaksi **ENERGIA SÄÄSTÖ TASO 1**.

Edellytys: **VALMIS** näkyy näytöllä.



- ▶ Pidä kiertokytkintä painettuna **kunnes** näytölle tulee **HUOLTO**.



- ▶ Käännä kiertokytkintä, kunnes näytölle tulee **ENERGIA ESM**.



- ▶ Paina kiertokytkintä siirtyäksesi ohjelman kohtaan. **ENERGIA SÄÄSTÖ EI**



- ▶ Käännä kiertokytkintä, kunnes näytölle tulee **ENERGIA SÄÄSTÖ TASO 1**.



- ▶ Paina kiertokytkintä halutessasi vahvistaa asetuksen. **VAHVISTETTU** ✓ näkyy lyhyen aikaa näytöllä merkiksi asetuksen vahvistamisesta.



ENERGIA ESM

- ▶ Käännä kiertokytkintä, kunnes näytölle tulee **POISTU**.



- ▶ Paina kiertokytkintä poistuaksesi ohjelmointitilasta.

VALMIS

Kellonaika ja viikonpäivä

Olet jo asettanut kellonajan ja viikonpäivän käyttäessäsi konetta ensimmäistä kertaa.

Esimerkki: Halutessasi vaihtaa kellonajan asetuksesta **08:45** arvoon **09:50**, toimi seuraavasti.

Edellytys: **VALMIS** näkyy näytöllä.



- ▶ Pidä kiertokytkintä painettuna kunnes näytölle tulee **HUOLTO**.



- ▶ Käännä kiertokytkintä, kunnes näytölle tulee **AIKA 08:45**.



- ▶ Paina kiertokytkintä siirtyäksesi ohjelman kohtaan. **AIKA H 08:45**.



- ▶ Käännä kiertokytkintä, kunnes näytölle tulee **AIKA H 09:45**.



- ▶ Paina kiertokytkintä halutessasi vahvistaa tuntien asetuksen.



- ▶ Käännä kiertokytkintä, kunnes näytölle tulee **AIKA MIN 09:50**.



- ▶ Paina kiertokytkintä halutessasi vahvistaa minuuttien asetuksen. **VAHVISTETTU** ✓ näkyy lyhyen aikaa näytöllä halutessasi vahvistaa

asetuksen.
VIIKONPÄIVÄ MAANANTAI (esimerkki)



- ▶ Paina kiertokytkintä halutessasi vahvistaa viikonpäivän asetuksen.
VAHVISTETTU ✓ näkyy lyhyen aikaa näytöllä.
AIKA 09:50



- ▶ Käännä kiertokytkintä kunnes näytölle tulee **POISTU**.



- ▶ Paina kiertokytkintä poistuaksesi ohjelmointitilasta.
VALMIS

Ohjelmitava päällekytkentäaika

Ohjelmitava päällekytkentäaika voidaan asettaa vasta sen jälkeen, kun kellonaika on asetettu.

Seuraavat asetukset voidaan tehdä valikon kohdassa **KONE PÄÄLLE**:

- **KONE PÄÄLLE**
- Aseta haluttu päällekytkentäaika.
- **KONE SAMMUU**
- Aseta haluttu päältäkytkentäaika.
- **PÄIVÄ**
- Aseta ne viikonpäivät, joina IMPRESSAn tulisi automaattisesti kytkeytyä päälle ja pois päältä.



Ohjelmitava päällekytkentä toimii vain silloin, kun kone on kytketty päälle virtakytkimestä (valmiustilassa).

Esimerkki: Toimi seuraavasti halutessasi asettaa ohjelmitavaksi päällekytkentäajaksi **07:30** ja halutessasi määrittää, että IMPRESSA ei kytkeydy automaattisesti päälle sunnuntaisin.

Edellytys: **VALMIS** näkyy näytöllä.



- ▶ Pidä kiertokytkintä painettuna, **kunnes** näytölle tulee **HUOLTO**.



- ▶ Käännä kiertokytkintä, kunnes näytölle tulee **KONE PÄÄLLE / --:--MTWTFSS**.



- ▶ Paina kiertokytkintä siirtyäksesi ohjelman kohtaan **KONE PÄÄLLE --:--**.



- ▶ Paina kiertokytkintä siirtyäksesi ohjelman kohtaan **KONE PÄÄLLE/ H --:-**



- ▶ Käännä kiertokytkintä, kunnes näytölle tulee **KONE PÄÄLLE/ H 07:00**.



- ▶ Paina kiertokytkintä halutessasi vahvistaa tuntien asetuksen.



- ▶ Käännä kiertokytkintä, kunnes näytölle tulee **KONE PÄÄLLE / MIN 07:30**.



- ▶ Paina kiertokytkintä halutessasi vahvistaa minuuttien asetuksen.
VAHVISTETTU ✓ näkyy lyhyen aikaa näytöllä merkiksi asetuksen vahvistamisesta.
KONE PÄÄLLE 07:30



- ▶ Käännä kiertokytkintä, kunnes näytölle tulee **PÄIVÄ**.



- ▶ Paina kiertokytkintä siirtyäksesi ohjelman kohtaan. **PÄIVÄ/ MA KYLLÄ**



- ▶ Käännä kiertokytkintä, kunnes näytölle tulee **PÄIVÄ/ SU KYLLÄ**.



- ▶ Paina kiertokytkintä siirtyäksesi ohjelman kohtaan. **PÄIVÄ/ SU KYLLÄ**



- ▶ Käännä kiertokytkintä, kunnes näytölle tulee **PÄIVÄ/ SU EI**.



- ▶ Paina kiertokytkintä halutessasi vahvistaa asetuksen.
VAHVISTETTU ✓ näkyy lyhyen aikaa näytöllä.
PÄIVÄ/ SU EI



- ▶ Käännä kiertokytkintä, kunnes näytölle tulee **POISTU**.



- ▶ Paina kiertokytkintä poistuaksesi ohjelman kohdasta.
PÄIVÄ



- ▶ Käännä kiertokytkintä, kunnes näytölle tulee **POISTU**.



- ▶ Paina kiertokytkintä poistuaksesi ohjelman kohdasta. **KONE PÄÄLLE/ 07:30 MTWTF#**



- ▶ Käännä kiertokytkintä, kunnes näytölle tulee **POISTU**.



- ▶ Paina kiertokytkintä poistuaksesi ohjelmointitilasta.
VALMIS

Automaattinen virrankatkaisu







Neuvomalla IMPRESSAa kytkeytymään automaattisesti pois päältä, voit pienentää sähkölaskuasi. Jos tämä toiminto aktivoidaan, IMPRESSA-kahvikoneesi kytkeytyy automaattisesti pois päältä viimeisen koneella suoritettun toimenpiteen jälkeen.



Automaattinen päältäkytkentäaika voidaan säätää 0,5 ja 15 tunnin välille tai kytkeä pois päältä.

Esimerkki: Toimi seuraavasti halutessasi vaihtaa automaattisen päältäkytketymisajan arvosta **5 H** arvoksi **2 H**.

Edellytys: **VALMIS** näkyy näytöllä.

-  ▶ Pidä kiertokytkintä painettuna, kunnes näytölle tulee **HUOLTO**.
-  ▶ Käännä kiertokytkintä, kunnes näytölle tulee **SAMMUU 5 H**.
-  ▶ Paina kiertokytkintä siirtyäksesi ohjelman kohtaan. **SAMMUU 5 H**
-  ▶ Käännä kiertokytkintä, kunnes näytölle tulee **SAMMUU 2 H**.
-  ▶ Paina kiertokytkintä halutessasi vahvistaa asetuksen.
VAHVISTETTU ✓ näkyy lyhyen aikaa näytöllä merkiksi asetuksen vahvistamisesta.
SAMMUU 2 H
-  ▶ Käännä kiertokytkintä, kunnes näytölle tulee **POISTU**.
-  ▶ Paina kiertokytkintä poistuaksesi ohjelmointitilasta.
VALMIS





Huuhtelut







Voit asettaa, käynnistetäänkö päällekytkentähuuhtelu manuaalisesti tai automaattisesti.

Voit asettaa kehotetaanko suorittamaan cappuccino-huuhtelu välittömästi vai 10 minuuttia maitoa sisältävän tuotteen valmistuksen jälkeen.

Esimerkki: Toimi seuraavasti halutessasi ohjelmoida cappuccino-huuhtelua koskevan kehotuksen annettavaksi välittömästi maitoa sisältävän tuotteen valmistuksen jälkeen.

Edellytys: **VALMIS** näkyy näytöllä.

-  ▶ Pidä kiertokytkintä painettuna, kunnes näytölle tulee **HUOLTO**.
-  ▶ Käännä kiertokytkintä, kunnes näytölle tulee **HUUHTELEE**.
-  ▶ Paina kiertokytkintä siirtyäksesi ohjelman kohtaan. **HUUHTELE MANUAL**
-  ▶ Käännä kiertokytkintä, kunnes näytölle tulee **CAPPU. HUUHDO 10 MIN JÄLKEEN**.
-  ▶ Paina kiertokytkintä siirtyäksesi ohjelman kohtaan. **CAPPU. HUUHDO 10 MIN JÄLKEEN**







- ▶  Käännä kiertokytkintä, kunnes näytölle tulee **CAPPU. HUUHDO NYT**.
- ▶  Paina kiertokytkintä halutessasi vahvistaa asetuksen. **VAHVISTETTU ✓** näkyy lyhyen aikaa näytöllä merkiksi asetuksen vahvistamisesta. **CAPPU. HUUHDO NYT**
- ▶  Käännä kiertokytkintä, kunnes näytölle tulee **HUUHTELEE POISTU**.
- ▶  Paina kiertokytkintä. **HUUHTELEE**
- ▶  Käännä kiertokytkintä, kunnes näytölle tulee **POISTU**.
- ▶  Paina kiertokytkintä poistuaksesi ohjelmointitilasta. **VALMIS**





Vesimäärän yksikkö/ kellonajan muoto

Voit vaihtaa vesimäärän yksikön 'ml':stä 'oz':ksi ja kellonajan muodoksi '24 HRS' tai 'AM/PM' .

Esimerkki: Halutessasi vaihtaa vesimäärän yksikön arvosta **YKSIKKÖ ML** arvoksi **YKSIKKÖ OZ**, toimi seuraavasti.

Edellytys: **VALMIS** näkyy näytöllä.

- ▶  Pidä kiertokytkintä painettuna, kunnes näytölle tulee **HUOLTO**.
- ▶  Käännä kiertokytkintä, kunnes näytölle tulee **ASETUKSET**.
- ▶  Paina kiertokytkintä siirtyäksesi ohjelman kohtaan. **ASETUKSET YKSIKKÖ**
- ▶  Halutessasi vaihtaa kellonajan muodon käännä kiertokytkintä, kunnes näytölle tulee **ASETUKSET AJAN NÄYTTÖ**
- ▶  Paina kiertokytkintä siirtyäksesi ohjelman kohtaan. **ASETUKSET YKSIKKÖ ML**
- ▶  Käännä kiertokytkintä, kunnes näytölle tulee **ASETUKSET YKSIKKÖ OZ**.
- ▶  Paina kiertokytkintä halutessasi vahvistaa asetuksen. **VAHVISTETTU ✓** näkyy lyhyen aikaa näytöllä merkiksi asetuksen vahvistamisesta. **ASETUKSET YKSIKKÖ**

-  ▶ Käännä kiertokytkintä, kunnes näytölle tulee **ASETUKSET POISTU**.
-  ▶ Paina kiertokytkintä poistuaksesi ohjelman kohdasta. **DISPLAY (NÄYTTÖ)**
-  ▶ Käännä kiertokytkintä, kunnes näytölle tulee **POISTU**.
-  ▶ Paina kiertokytkintä poistuaksesi ohjelmointitilasta. **POISTU**







Logo

Voit valita erilaisia logoja, jotka näytetään näytöllä, kun näyttöä ei käytetä minkään muun informaation esittämiseen. Valittavissa on esimerkiksi seuraavat logot:

- JURA Logo
- Animoitu kahvikuppi
- Kellonaika
- Ei logoa

Esimerkki: Toimi seuraavasti halutessasi näyttää näytöllä kellonajan.

Edellytys: **VALMIS** näkyy näytöllä.

-  ▶ Pidä kiertokytkintä painettuna, kunnes näytölle tulee **HUOLTO**.
-  ▶ Käännä kiertokytkintä, kunnes näytölle tulee **LOGO**.
-  ▶ Paina kiertokytkintä siirtyäksesi ohjelman kohtaan. **LOGO**
-  ▶ Käännä kiertokytkintä, kunnes näytölle tulee **LOGO 08:45** (esimerkki).
-  ▶ Paina kiertokytkintä halutessasi vahvistaa asetuksen. **VAHVISTETTU ✓** näkyy lyhyen aikaa näytöllä merkiksi asetuksen vahvistamisesta. **LOGO 08:45** (esimerkki)
-  ▶ Käännä kiertokytkintä, kunnes näytölle tulee **POISTU**.
-  ▶ Paina kiertokytkintä poistuaksesi ohjelmointitilasta. **VALMIS/ 08:45**

Kieli

Määritit kielen käyttäessäsi laitetta ensimmäistä kertaa. Voit valita kieleksi jonkin seuraavista.

- German (saksa)
- English (englanti)
- French (ranska)
- Italian (Italia)
- Dutch (hollanti)
- Finnish (suomi)

Esimerkki: Halutessasi vaihtaa kielen valinnasta **SUOMI** valinnaksi **DEUTSCH**, toimi seuraavasti.

Edellytys: **VALMIS** näkyy näytöllä.



- ▶ Pidä kiertokytkintä painettuna, kunnes näytölle tulee **HUOLTO**.



- ▶ Käännä kiertokytkintä, kunnes näytölle tulee **KIELI SUOMI**.



- ▶ Paina kiertokytkintä siirtyäksesi ohjelman kohtaan. **KIELI SUOMI**



- ▶ Käännä kiertokytkintä, kunnes näytölle tulee **SPRACHE DEUTSCH**.



- ▶ Paina kiertokytkintä halutessasi vahvistaa asetuksen. **GESPEICHERT** ✓ näkyy lyhyen aikaa näytöllä merkiksi asetuksen vahvistamisesta. **SPRACHE DEUTSCH**



- ▶ Käännä kiertokytkintä, kunnes näytölle tulee **EXIT**.



- ▶ Paina kiertokytkintä poistuaksesi ohjelmointitilasta. **BITTE WÄHLEN**

Uudelleen-nimeäminen

Kaikkien tuotteiden nimet sekä laitteen käynnistyessä että päältäkytketyessä näytölle tuleva ilmoitus on vaihdettavissa.

Esimerkki: Halutessasi vaihtaa tuotteen nimen **1 KAHVI** nimeksi **MY COFFEE**, toimi seuraavasti:

Edellytys: **VALMIS** näkyy näytöllä.



- ▶ Pidä kiertokytkintä painettuna, kunnes näytölle tulee **HUOLTO**.



► Käännä kiertokytkintä, kunnes näytölle tulee **NIMEÄ ABC...**



► Paina kiertokytkintä siirtyäksesi ohjelman kohtaan. **NIMEÄ TUOTE NIMI**



Tervetuloteksti ja päättäminen voidaan valita kiertokytkintä kääntämällä.



► Paina kiertokytkintä siirtyäksesi ohjelman kohtaan. **TUOTE NIMI VAIHDA**



► Paina kiertokytkintä. **TUOTE NIMI/ VALITSE TUOTE**



Seuraavaksi valitse sen tuotteen painike, jonka haluat nimetä uudelleen. Tämän menettelyn aikana ei valmisteta mitään tuotetta.



► Paina kahvipainiketta. **.../ ABCDEFG...✓**



► Käännä kiertokytkintä siten, että se osoittaa oikeaan merkkiin.



► Paina kiertokytkin halutessasi vahvistaa merkin. **MY COFFEE/ ABCDEFG...✓**



Halutessasi poistaa viimeksi syötetyn merkin valitse aakkosten lopussa oleva merkki ja paina kiertokytkintä.



► Valitse aakkosten lopussa oleva merkki ✓ ja paina kiertokytkintä halutessasi vahvistaa syöttämäsi arvon. **VAHVISTETTU ✓** näkyy lyhyen aikaa näytöllä. **NIMEÄ ABC...**



► Käännä kiertokytkintä, kunnes näytölle tulee **POISTU.**



► Paina kiertokytkintä poistuaksesi ohjelmointitilasta. **VALMIS**

7 Huolto

IMPRESSA-kahvikoneessasi on seuraavat sisäänrakennetut huolto-ohjelmat:

- Koneen huuhtelu
- Suodattimen vaihto
- Koneen puhdistus
- Koneen kalkinpoisto
- Cappuccino-suuttimen huuhtelu
- Cappuccino-suuttimen puhdistus



Puhdista kone tai suorita kalkinpoisto tai vaihda suodatin aina, kun siitä ilmoittava merkkivalo syttyy.

Huoltovinkkejä

Varmistaaksesi sen että IMPRESSA-kahvikoneen toimintavarmuus säilyy monen vuoden ajan ja voidaksesi taata parhaan mahdollisen kahvin laadun huolehdi koneen vaatimasta päivittäisestä huollosta.

Toimi seuraavasti:

- Tyhjennä jauhetun kahvin säiliö ja tippakaukalo. Huuhtele ne lämpimällä vedellä.
- Huuhtele vesisäiliö puhtaalla vedellä.
- Irrota cappuccino-suutin ja huuhtele se (katso Lukua 7, 'Huolto – Cappuccino-suuttimen huuhtelu')
- Pyyhi koneen pinta kostealla liinalla.

Koneen huuhtelu

Kun IMPRESSA kytketään päälle, laitteen lämpeämisen jälkeen näytölle tulee kehote suorittaa huuhtelu tai se käynnistetään automaattisesti.

Ohjelmointitilassa voidaan asettaa halutaanko päällekytkentähuuhtelu aktivoitavaksi manuaalisesti tai suorittaako kone automaattisesti päällekytkentähuuhtelun (katso Lukua 6 'Ohjelmointitilan pysyvät asetukset – Huuhtelut').

Kun IMPRESSAsta katkaistaan virta, huuhtelu käynnistetään automaattisesti.

Voit käynnistää huuhtelun manuaalisesti milloin hyvänsä.



Suodattimen vaihto

Vaihto kehotteen jälkeen

- ⏻ **Edellytys: VALMIS** näkyy näytöllä.
Laita astia kahviputken alle.
Pidä kiertokytkintä painettuna, kunnes näytölle tulee **HUOLTO**.
- ⏻ Paina kiertokytkintä siirtyäksesi ohjelman kohtaan.
CAPPUCCINO PUHDISTUS
- ⏻ Käännä kiertokytkintä, kunnes näytölle tulee **HUUHTELEE KONEEN**
- ⏻ Paina kiertokytkintä käynnistääksesi huuhtelun.
HUUHTELEE
Huuhtelu pysähtyy automaattisesti ja IMPRESSA – kahvikoneesi on sen jälkeen käyttövalmis.

i Sen jälkeen kun suodattimen läpi on valunut 50 litraa vettä tai kahden kuukauden kuluttua, sen kapasiteetti on käytetty. IMPRESSA-koneesi kehottaa Sinua automaattisesti vaihtamaan suodattimen.

i Jos CLARIS plus –suodatinpatruunaa ei aktivoida, Sinua ei kehoteta vaihtamaan suodatinta.

@ Voit halutessasi myös kokeilla ”suodattimen vaihtoa” NETISSÄ. Käy netissä Knowledge Builder-opetusohjelmassa osoitteessa www.jura.com.

Vaihtaaksesi CLARIS plus –suodatinpatruunan, kun IMPRESSA-koneesi kehottaa Sinua tekemään niin, toimi seuraavasti:

Edellytys: VALMIS/ FILTTERI VAIHDA näytetään ja huoltopainike syttyy.

- ▲ ► Paina huoltopainiketta.
VAIHDA AIKA 2 MIN/ ALOITA KYLLÄ

i Halutessasi vaihtaa suodattimen myöhempänä ajankohtana, käännä kiertokytkintä kunnes näytölle tulee **VAIHDA/ ALOITA NYT**. Poistu huolto-ohjelmasta painamalla kiertokytkintä. Kehote ‘Vaihda suodatin’ pysyy näytöllä.



- ▶ Paina huoltopainiketta.
ASETA FILTTERI/ PAINA NÄPPÄIN
- ▶ Irrota vesisäiliö ja tyhjennä se.
- ▶ Avaa patruunan pidike ja irrota vanha CLARIS plus – suodatinpatruuna ja jatkokappale. Aseta jatkokappale paikoilleen uuden CLARIS plus – suodatinpatruunan päälle.
- ▶ Laita suodatinpatruuna vesisäiliöön käyttäen jonkin verran painetta.
- ▶ Sulje patruunan pidin. Se napsahtaa paikoilleen siten, että kuuluu ääni.
- ▶ Täytä vesisäiliö raikkaalla, kylmällä vedellä ja laita se takaisin paikoilleen.
- ▶ Laita cappuccino-suuttimen alle astia (jonka tilavuus on vähintään 500 ml).
- ▶ Käännä suuttimen valintavipu höyryasentoon.
- ▶ Paina huoltopainiketta.
TÄYTÄ FILTER., vesi valuu suuttimesta.



Voit keskeyttää suodattimen huuhtelun milloin tahansa. Tehdäksesi niin, paina mitä tahansa painiketta.

Vesi saattaa olla värjäytynyt hieman. Se ei ole terveydelle vahingollista eikä vaikuta makuun.

Suodattimen huuhtelu pysähtyy automaattisesti noin 500 ml jälkeen. IMPRESSA-koneesi lämpenee ja on taas käyttövalmis.



Voit käynnistää 'Suodattimen vaihdon' manuaalisesti.

Manuaalinen suodattimen vaihto



Edellytys: suodatin on aktivoitu ja **VALMIS** näkyy näytöllä.

- ▶ Pidä kiertokytkintä painettuna, kunnes näytölle tulee **HUOLTO**.
- ▶ Paina kiertokytkintä siirtyäksesi ohjelman kohtaan.
CAPPUCCINO PUHDISTUU

-  ▶ Käännä kiertokytkintä kunnes näytölle tulee **VAIHDA FILTER.**
-  ▶ Paina kiertokytkintä. **VAIHDA AIKA 2 MIN/ ALOITA KYLLÄ**
- ▶ Jatka saadessasi toisen kehotteen ryhtyä Toimenpiteisiin (merkinä tästä ▶), kuten kohdassa ”Vaihto kehotteen jälkeen” on kuvattu.



Koneen puhdistus

220 kahviannoksen valmistuksen tai 80 päällekytkentähuuhtelun jälkeen IMPRESSA kehottaa sinua puhdistamaan laitteen.



VAARA

Jos käytetään vääränlaista puhdistusainetta, kone voi vahingoittua ja/tai veteen voi jäädä puhdistusainejäämiä.

- ▶ Käytä ainoastaan alkuperäisiä JURA-hoitotuotteita.

-  Puhdistusohjelma kestää vain noin 20 minuuttia.
 -  Älä keskeytä puhdistusohjelmaa. Jos teet niin, puhdistuksen laatu kärsii.
 -  Kauppiaille on myynnissä JURA-puhdistustabletteja.
- @ Voit myös kokeilla suorittaa ”koneen puhdistuksen” netissä. Käy Knowledge Builder –ohjelmassa osoitteessa www.jura.com.

Puhdistus kehotteen jälkeen

-  **Edellytys:** **VALMIS/ PUHDISTA** näytetään ja huoltopainike syttyy.
 - ▶ Paina huoltopainiketta. **PUHDISTUSAIKA 20 MIN/ ALOITA KYLLÄ**
-  Jos haluat puhdistaa koneen myöhempänä ajankohtana, käännä kiertokytkintä, kunnes näytölle tulee **PUHDISTUS / ALOITA NYT**. Poistu huolto-ohjelmasta painamalla kiertokytkintä. Kehote ‘puhdistu kone’ pysyy näytöllä.
- 
 - ▶ Paina huoltopainiketta. **TIPPAKAUKALO/ PURUASTIA TÄYNNÄ**
 - ▶ Tyhjennä tippakaukalo ja jauhetun kahvin säiliö ja laita ne koneeseen takaisin paikoilleen.



- ▶ **PAINA NÄPPÄIN**, huoltopainike syttyy.
- ▶ Laita astia kahviputken ja cappuccino-suuttimen alle.
- ▶ Paina huoltopainiketta. **PUHDISTUSOHJELMA KÄYNNISSÄ**, vesi virtaa ulos kahviputkesta. Prosessi keskeytetään, **LISÄÄ TABLETTI**.
- ▶ Avaa papusäiliön kansi.
- ▶ Avaa valmiiksi jauhetun kahvin täyttösuppilon kansi.
- ▶ Laita täyttösuppiloon JURA puhdistustabletti.
- ▶ Sulje täyttösuppilon kansi ja papusäiliön kansi.



- ▶ **PAINA NÄPPÄIN**, huoltopainike syttyy.
- ▶ Paina huoltopainiketta. **PUHDISTUSOHJELMA KÄYNNISSÄ**, vesi virtaa ulos kahviputkesta ja cappuccino-suuttimesta useita kertoja. Prosessi keskeytetään **TIPPAKAUKALO/ PURUASTIA TÄYNNÄ**.
- ▶ Tyhjennä tippakaukalo ja puruastia ja laita ne takaisin paikoilleen koneeseen. Puhdistus on nyt saatu valmiiksi. **IMPRESSA** on taas käyttövalmis.

Manuaalinen puhdistus

Voit käynnistää 'Koneen puhdistus' –toimenpiteen manuaalisesti.



- Edellytys:** **VALMIS** näkyy näytöllä.
- ▶ Pidä kiertokytkintä painettuna, kunnes näytölle tulee **HUOLTO**.
 - ▶ Paina kiertokytkintä siirtyäksesi ohjelman kohtaan. **CAPPUCCINO PUHDISTUS**
 - ▶ Käännä kiertokytkintä, kunnes näytölle tulee **PUHDISTA KONE**.
 - ▶ Paina kiertokytkintä. **PUHDISTUS AIKA 20 MIN/ ALOITA KYLLÄ**
 - ▶ Jatka **toisella** kehoitteella ryhtyä toimeen (merkkinä tästä ▶), kuten kohdassa '**Puhdistus kehoitteen jälkeen**' on kuvattu.



Kalkinpoisto koneesta



VAARA

IMPRESSA-koneeseen kertyy ajan mittaan kalkkijäämiä, ja kone kehottaa Sinua automaattisesti suorittamaan tarvittaessa kalkinpoiston. Kertyvän kalkin määrä riippuu käyttämäsi veden kovuudesta.

Jos kalkinpoistoainetta joutuu iholle tai silmiin, se voi aiheuttaa ärsytystä.

- ▶ Varo, ettei ainetta pääse iholle tai silmiin.
- ▶ Huuhtelee kalkinpoistoaine pois puhtaalla vedellä.
Jos silmiisi pääsee kalkinpoistoainetta, ota yhteyttä lääkäriin.

VAARA

Jos käytetään vääränlaista kalkinpoistoainetta, se voi vaurioittaa konetta tai veteen voi jäädä puhdistusainejäämiä

- ▶ Käytä ainoastaan alkuperäisiä JURA –hoitotuotteita.

VAARA

Jos kalkinpoisto keskeytetään, se voi vaurioittaa konetta.

- ▶ Anna kalkinpoisto-ohjelman käydä loppuun asti.

VAARA

Jos kalkinpoistoainetta pääsee aroille pinnoille, ne saattavat vahingoittua.

- ▶ Puhdista mahdolliset roiskeet välittömästi.



Kalkinpoisto-ohjelma kestää noin 45 minuuttia.

JURA –kalkinpoistotabletteja on myytävänä liikkeissä.

Jos käytät CLARIS plus-suodatinpatruunaa ja sitä ei aktivoida, Sinua ei tällöin kehoteta vaihtamaan suodatinta.

@ Voit myös kokeilla ‘Koneen kalkinpoisto’ -toimenpidettä netissä. Käy Knowledge Builder- opetusohjelmassa osoitteessa www.jura.com.

Edellytys: VALMIS/ KALKINPOISTO näytetään ja huoltopainike syttyy.

Kalkinpoisto kehotteen jälkeen





- ▶ Paina huoltopainiketta.
KALKINPOISTO AIKA 45 MIN/ ALOITA KYLLÄ

Halutessasi suorittaa koneen kalkinpoiston myöhempänä ajankohtana, käännä kiertokytkintä, kunnes näytölle tulee **KALKINPOISTO / ALOITA NYT**. Poistu huolto-ohjelmasta painamalla kiertokytkintä. Kehote 'Suorita koneen kalkinpoisto' pysyy näytöllä.

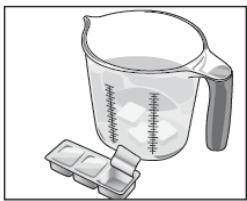

- ▶ Paina huoltopainiketta.
TIPPAKAUKALO/ PURUASTIA TÄYNNÄ
- ▶ Tyhjennä tippakaukalo ja purusäiliö ja laita ne takaisin paikoilleen koneeseen.
KAADA LIUOS TANKKIIN
- ▶ Irrota vesisäiliö ja tyhjennä se.
- ▶ Anna yhden kuplapakkauksen (3 JURA kalkinpoistotablettia) sisällön hajota kokonaan astiaan, jossa on 600 ml vettä. Tähän saattaa kulua useita minutteja.
- ▶ Kaada liuos tyhjään vesisäiliöön ja laita se koneeseen.
KAADA LIUOS TANKKIIN/ PAINA NÄPPÄIN, huoltopainike syttyy. 



- ▶ Irrota cappuccino-suutin.
- ▶ Laita astia kuumavesiputken ja suuttimen liittimen alle.
- ▶ Paina huoltopainiketta.
KALKINPOISTO KÄYNNISSÄ.
- ▶ Vesi valuu kuumavesiputkesta ja suuttimen liittimestä. Huoltopainike vilkkuu kalkinpoiston aikana. 
- Prosessi pysähtyy automaattisesti,
TIPPAKAUKALO/PURUASTIA TÄYNNÄ
- ▶ Tyhjennä kuumavesiputken ja suuttimen liittimen alla olleet astiat.
- ▶ Tyhjennä tippakaukalo ja purusäiliö ja laita ne takaisin paikoilleen koneeseen.
VESISÄILIÖ TÄYTÄ
- ▶ Irrota vesisäiliö ja huuhtelee se huolellisesti.
- ▶ Täytä vesisäiliö raikkaalla, kylmällä vesijohtovedellä ja laita se takaisin paikoilleen. **PAINA NÄPPÄIN**, huoltopainike 





- ▶ Aseta cappuccino-suutin paikalleen.
- ▶ Laita astia kuumavesi- ja kahviputken sekä cappuccino-suuttimen alapuolelle.
- ▶ Paina huoltopainiketta.
KALKINPOISTO KÄYNNISSÄ, vesi valuu ulos kuumavesiputkesta ja cappuccino-suuttimesta.
KONE LÄMPENEE, HUUHTELU vesi valuu ulos kahviputkesta.
Prosessi pysähtyy automaattisesti, **TIPPAKAUKALO / PURUASTIA TÄYNNÄ**.
- ▶ Tyhjennä tippakaukalo ja purusäiliö ja laita ne takaisin paikoilleen koneeseen.
Kalkinpoistotoimenpide on nyt saatu valmiiksi.
IMPRESSA-koneesi lämpenee ja on taas käyttövalmis.



Jos kalkinpoistotoimenpide pysähtyy yllättäen, huuhtelee vesisäiliö perusteellisesti.

Manuaalinen kalkinpoisto

Voit käynnistää 'Koneen kalkinpoisto' –toimenpiteen manuaalisesti.

Edellytys: **VALMIS** näkyy näytöllä ja suodatinta ei ole aktivoitu.



- ▶ Pidä kiertokytkintä painettuna, kunnes näytölle tulee **HUOLTO**.



- ▶ Paina kiertokytkintä siirtyäksesi ohjelman kohtaan. **CAPPUCCINO PUHDISTUU**



- ▶ Käännä kiertokytkintä, kunnes näytölle tulee **KALKINPOISTO SUORITA**



- ▶ Paina kiertokytkintä.
KALKINPOISTO AIKA 45 MIN/ ALOITA KYLLÄ
Jatka toisella kehoitteella ryhtyä toimeen (merkinä tästä ▶), kuten kohdassa 'Kalkinpoisto kehoitteen jälkeen' on kuvattu.

Cappuccino – suuttimen huuhtelu

Cappuccino- suuttimen huuhtelu kehotteen jälkeen



Cappuccino – suuttimen puhdistus

Joka kerta kun on valmistettu maitoa sisältävää juomaa, IMPRESSA näyttää kehotteen, jonka mukaan tulisi suorittaa cappuccino -huuhtelu.

Ohjelmointitilassa voidaan määrittää, näytetäänkö huuhtelukehote välittömästi tai 10 minuuttia juoman valmistuksen jälkeen (katso Lukua 6 'Ohjelmointitilan pysyvät asetukset – Huuhtelut').

Edellytys: VALMIS/ CAPPU. HUUHDO näytetään näytöllä, huoltopainike syttyy.

- ▶ Laita astia cappuccino-suuttimen alle.
- ▶ Käännä suuttimen valintavipu höyryasentoon . 
- ▶ Paina huoltopainiketta.



CAPPUCCINO HUUHTEL, cappuccino-suutin huuhdellaan.

Valmistus pysähtyy automaattisesti. **VALMIS** näkyy näytöllä.

Varmistaaksesi, että cappuccino-suutin toimii täydellisesti, se kannattaa puhdistaa päivittäin, aina kun maitoa sisältävää juomaa on valmistettu.

Jos käytetään vääränlaista puhdistusainetta, seurauksena voi olla koneen vaurioituminen ja veteen jäävät puhdistusainejäämät.

- ▶ Käytä ainoastaan alkuperäisiä JURA hoitotuotteita.

VAARA



IMPRESSA ei kehota Sinua puhdistamaan cappuccino-suutinta.







JURA Auto-Cappuccino Cleaner on saatavilla jälleenmyyjiltä.

@ Voit myös kokeilla 'Cappuccino-suuttimen puhdistus' -toimenpidettä netissä. Käy Knowledge Builder – opetusohjelmassa osoitteessa www.jura.com.

Cappuccino-puhdistuksen käynnistys manuaalisesti



Edellytys: VALMIS näkyy näytöllä.

- ▶  Pidä kiertokytkintä painettuna, kunnes näytölle tulee HUOLTO.
- ▶ Paina kiertokytkintä siirtyäksesi ohjelman kohtaan. CAPPUCCINO PUHDISTUS
- ▶  Paina kiertokytkintä. CAPPUCCINO PUHDISTUSAINE/ PAINA NÄPPÄIN
- ▶ Kaada 250 ml raikasta vettä astiaan ja lisää yksi korkillinen (max.15 ml) Auto-Cappuccino Cleaner -puhdistusainetta.
- ▶ Upota maitoputki astiaan.
- ▶ Käännä valintavipu maidon vaahtotai maito- asentoon.
- ▶ Laita toinen astia cappuccino-suuttimen alapuolelle.
- ▶  Paina huoltopainiketta. CAPPUCCINO PUHDISTUS, suutin ja putki puhdistetaan. PUHDASTA VETTÄ CAPPUCCINOLLE/ PAINA NÄPPÄIN
- ▶ Huuhtele astia huolellisesti, täytä se noin 250 ml raikkaalla vedellä ja upota maitoputki veteen.
- ▶ Tyhjennä astia ja laita se vielä kerran suuttimen alle.
- ▶  Paina huoltopainiketta. CAPPUCCINO PUHDISTUU, suutin ja putki huuhdellaan raikkaalla vedellä. VALMIS näkyy näytöllä. IMPRESSA-koneesi on taas käyttövalmis.

Cappuccino-suuttimen puhdistus kehotteen jälkeen

Jos on valmistettu maitoa, mutta cappuccino-suutinta ei ole puhdistettu, PUHDISTA MAITOPUOLI kehote tulee näytölle, kun koneesta katkaistaan virta. Huolto-ohjelma voidaan käynnistää painamalla huoltopainiketta. 

Edellytys: CAPPUCCINO PUHDISTUSAINE/ PAINA NÄPPÄIN tulee näytölle ja huoltopainike syttyy. 

- ▶ Jatka neljännellä kehotteella ryhtyä toimeen (tästä merkinä ▶), kuten kohdassa 'Käynnistä cappuccino-puhdistus manuaalisesti' on kuvattu.

Cappuccino-suuttimen irrotus ja huuhtelu

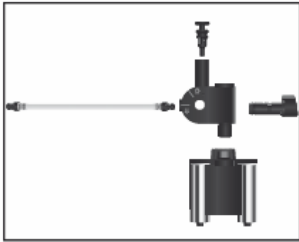

- ▶ Irrota cappuccino-suutin varovasti.
- ▶ Pura cappuccino-suutin kokonaan.
- ▶ Huuhtele kaikki suuttimen osat huolellisesti juoksevan veden alla.
- ▶ Kokoa cappuccino-suutin uudelleen ja kiinnitä se uudelleen liittimeen.

Vieraiden esineiden poistaminen



Kaikkein korkealaatuisimpienkin kahvipapujen seassa saattaa olla vieraita esineitä. Nämä voivat tukkia kahvimyllyn.

- ▶ Katkaise koneestasi virta On/Off -painikkeella.
- ▶ Katkaise koneestasi virta virtakytkimestä.
- ▶ Avaa papusäiliön kansi ja irrota aromit säilyttävä kansi.
- ▶ Poista pavut imurilla.
- ▶ Laita kahvimyllyn avain paikoilleen.
- ▶ Käännä avainta vastapäivään, kunnes tukoksen aiheuttanut vieras esine irtoaa, poista esine.
- ▶ Täytä papusäiliö kahvipavuilla, sulje sen jälkeen aromit säilyttävä kansi ja papusäiliön kansi.

Papusäiliön puhdistaminen

Kahvipapujen pinnassa saattaa olla ohut öljykalvo, joka voi jäädä papusäiliöön. Nämä jäämät voivat vaikuttaa negatiivisesti kahvinvalmistustuloksiin. Tämän vuoksi, puhdista papusäiliö aika ajoin.

Edellytys: VALMIS/ LISÄÄ PAPUJA näkyy näytöllä.



- ▶ Katkaise koneesta virta On/Off -painikkeella.
- ▶ Katkaise koneesta virta virtakytkimellä.
- ▶ Avaa papusäiliön kansi ja irrota aromit säilyttävä kansi.

- ▶ Puhdista papsäiliö pehmeällä, kuivalla liinalla.
- ▶ Täytä papsäiliö kahvipavuilla, sulje sen jälkeen aromit säilyttävä kansi ja papsäiliön kansi. Papsäiliön puhdistus on nyt saatu valmiiksi.

Kalkinpoisto vesisäiliöstä

Vesisäiliöön voi kertyä kalkkijäämiä. Varmistaaksesi sen, että kone toimii kunnolla, poista kalkki vesisäiliöstä aika ajoin.

- ▶ Irrota vesisäiliö.
- ▶ Jos käytät CLARIS plus -suodatinpatruunaa, irrota se.
- ▶ Poista säiliöstä kalkki miedolla, kaupoista saatavalla kalkinpoistoaineella valmistajan ohjeiden mukaan.
- ▶ Huuhtelee vesisäiliö tämän jälkeen puhtaalla vedellä.
- ▶ Jos käytät CLARIS plus-suodatinpatruunaa, laita se takaisin paikoilleen.
- ▶ Täytä vesisäiliö raikkaalla, kylmällä vedellä ja laita takaisin paikoilleen.

8 CLARIS plus -suodatinpatruuna – Vesi jolla valmistat täydellistä kahvia

Yhtä raikasta kuin lähdevesi

Jokainen joka on joskus päässyt juomaan raikasta lähdevettä tietää tämän: Luonnollisessa muodossaan olevan elämän eliksiirin ja vesijohdoistamme tulevan käsitellyn nesteen välillä on suunnaton ero. Hyvin harvoilla meistä on käytettävissämme lähde.

Vastauksena tähän on: JURAn valmistama CLARIS plus-suodatinpatruuna. Se muuntaa vesijohtoveden kovuuden pH-arvoltaan neutraaliksi vedeksi. Tämän lisäksi CLARIS plus kykenee suojaamaan Sinun täysautomaattisen kahvi-/espressokoneesi kertyvältä kalkilta, ja oikein käytettynä se voi pidentää koneesi käyttöikä.

Meidän vesijohtovetemme on erittäin korkealaatuista ja erinomaista juotavaksi. Sen laatua valvotaan jatkuvasti ja sen tulee täyttää erittäin tiukat, laissa määrätyt laatuvaatimukset, ja se sisältää erittäin tärkeitä mineraaleja ja fluoriyhdisteitä.

Vesi – aina miellyttävänmakuista ja vastasuodatettua

Käyttämällä CLARIS plus-suodatinpatruunoita voit varmistaa että tee- ja kahvivesi on aina vastasuodatettua ja herkullisen makuista. Suodatin on suunniteltu nimenomaisesti JURA-kahvikoneita varten, sillä on neutraali pH-arvo ja se sijoitetaan suoraan vesisäiliöön.

Näin saavutat kolme tärkeää etua:

- Näin taataan se, että vetesi on juuri suodatettua, ennen kuin yhtäkään kavikupillista on valmistettu;
- Raikas vesi ja tallessa olevat aromit takaavat Sinulle elämäsi kahvinautinnon;
- Tällä suojataan IMPRESSA-laitettasi koko sen käyttöiän ajan (eikä Sinun tarvitse ryhtyä kalkinpoistoon).

JURAn valmistama CLARIS plus kohtelee kalkkia kovakouraisesti, mutta hellävaraisesti Sinun kahvikonettasi.

Laatu ei tunne kompromisseja	<p>Voit nähdä sitä tapahtuvan kodinkoneissasi joka päivä. Mikäli kertynyttä kalkkia ei poisteta laitteista, se voi aiheuttaa vakavia vaurioita. Ajan mittaan lämmityselementteihin kertynyt kalkki voi tukkia lämmityselementit ja putket. Kalkki voi olla myös haitallista valitsemiesi juomien laadulle, sillä ajan kuluessa vesi ei enää lämpene kunnolla. Tämän seurauksena kahvi maistuu laimeammalta, espresso menettää voimakkuutensa ja tee maistuu laimealta. Toisin sanoen: kaikki nautinto häviää.</p>
Laatu A:sta Ö:hön	<p>Ostaessasi kahvia, espressoja tai erikoisteelajeja etkö olekin tarkkana siitä, että ostat huippulaatua? Mikäli asia on näin, sinun tulisi vaatia samaa laatua myös vedeltäsi. Maistat ja haistat eron heti, kun alat käyttää CLARIS plus -suodatinpatruunaa. Vesi maistuu puhtaammalta ja olet innoissasi voidessasi maistaa erikoiskahvien aromit.</p>
Ei enää kalkinpoistoa	<p>Jos käytät säännöllisesti CLARIS plus-suodatinpatruunoita, sinun ei tarvitse kuluttaa aikaasi säännölliseen kalkinpoistoon. Ja kahvikoneesi palkitsee Sinut pidemmällä käyttöiällä. Suosittelemme käyttämään CLARIS plussia aina, kun vesi on kovempaa kuin 10° saksalaisen kovuusasteikon (dH) mukaan. Voit määrittää veden kovuuden ennen JURA-kahvikoneesi käyttöönottoa aloituspakkauskeeseen sisältyvällä Aquadur® testiliuskalla.</p>
Orgaanisten aineiden vuorovaikutus	<p>CLARIS plus-suodatinpatruuna on kehitetty erityisesti JURAn valmistamia täysautomaattisia kahvi-/espressokoneita varten. Suodatinpatruuna sisältää rakeita, joissa on ioninvaihtimia ja aktiivihiltä – toisin sanoen puhtaita, orgaanisia raaka-aineita ilman mitään kemiallisia lisäaineita. Nämä aineet toimivat yhdessä pienentäen kalkkijäämien, raskasmetallien sekä muiden vesijohtovedessä olevien haitallisten aineiden kertymiä. Muutkin maun ja aromien kannalta haitalliset aineet, kuten esim. kloori poistetaan myös suureksi osaksi. Veden sisältämät kivennäisaineet ja fluoriyhdisteet säilyvät tietenkin.</p>
Vastasuodatettua vettä ”juuri oikeaan aikaan” periaatteella	<p>Toisin kuin muut kotitalouksissa käytössä olevat vedensuodatusjärjestelmät, CLARIS plus toimii ammattilaisten käyttämän nousuvirtaperiaatteen mukaisesti. Käytännössä se merkitsee seuraavaa: Vain täsmälleen se vesimäärä, joka tarvitaan määrättyyn juomaan, otetaan sisään, ja sekin suodatetaan suoraan juuri ennen käyttöä.</p>

Nousuvirtaperiaate	<p>Vesi virtaa suodattimen läpi vakionopeudella sekoittaen rakeita ja varmistaen, että rakeiden sisältö käytetään tasaisesti. Tämä järjestelmä varmistaa sen, että suodatinta käytetään mahdollisimman tehokkaasti. Säiliöön jäävään veteen ei kosketa, ennen kuin seuraava kupillinen kahvia valmistetaan.</p>
Helppo käyttää	<p>CLARIS plus-suodatinpatruunan paikoilleen laittaminen ei voisi olla helpompaa. Se on kuvattu Luvussa 2, 'Valmistelut ja ensimmäinen käyttöönotto – Suodattimen käyttö ja aktivointi'.</p>
Taloudellinen käyttö	<p>Sen jälkeen kun on valmistettu 50 litraa vettä tai kun on kulunut korkeintaan kaksi kuukautta, suodatin lakkaa toimimasta. Tämän jälkeen patruuna on vaihdettava. JURA-kahvikoneesi kehottaa Sinua vaihtamaan suodattimen.</p> <p>Tämä prosessi on kuvattu yksityiskohtaisesti Luvussa 7, 'Huolto – suodattimen vaihtaminen'.</p>
Huolto ja säilytys	<p>Voit palauttaa käytetyt suodatinpatruunat liikkeeseen. Ne palautetaan kierrätettäväksi ympäristön suojelemiseksi.</p> <p>Ota CLARIS plus-suodatinpatruuna pois vesisäiliöstä, jos olet pois kotoa pidemmän aikaa tai jos haluat puhdistaa säiliön tai poistaa kalkin käyttäen jotain tavanomaista tuotetta.</p> <p>Jos aiot lähteä pois pidemmäksi aikaa (esim. lomalle), suosittelimme toimimaan seuraavalla tavalla suodatinpatruunan säilyttämiseksi. Irrota patruuna vesisäiliöstä. Laita se lasiin, jossa on noin kaksi senttimetriä vettä ja laita se jääkaappiin.</p> <p>Suosittelimme ajamaan noin puoli litraa vettä koneen läpi, ennen kuin alat valmistaa taas kahvia. Vesi voi värjäytyä, mutta se ei ole terveydelle haitallista.</p>

Seuraavilla sivuilla olevat kuvat:

① Vesi – aina miellyttävänmakuista ja vastasuodatettua.

② CLARIS plus –suodatinpatruunat eivät vaadi mitään lisävarusteita, eivätkä ne vie lisätilaa. Ne voidaan laittaa suoraan vesisäiliöön.

③ ④ Vesi, jolla valmistat täydelliset erikoiskahvit.

⑤ Ammattilaisten käyttämä nousuvirtaperiaate: Ainoastaan täsmälleen se vesimäärä, joka tarvitaan haluttuun juomaan, otetaan sisään, ja sekin suodatetaan juuri ennen käyttöä.

⑥ Ruostumattomat teräspuutket lämmitinelementissä: Käyttäessäsi CLARIS plus-suodatinpatruunaa (vasemmalla) voit unohtaa aikaavievän kalkinpoiston (oikealla).

⑦ Seuraavat aineet suodatetaan pois niiden ollessa vuorovaikutuksessa orgaanisten ainesten kanssa: kalsium (Ca), kloori (Cl), lyijy (Pb), kupari (Cu), alumiini (Al).

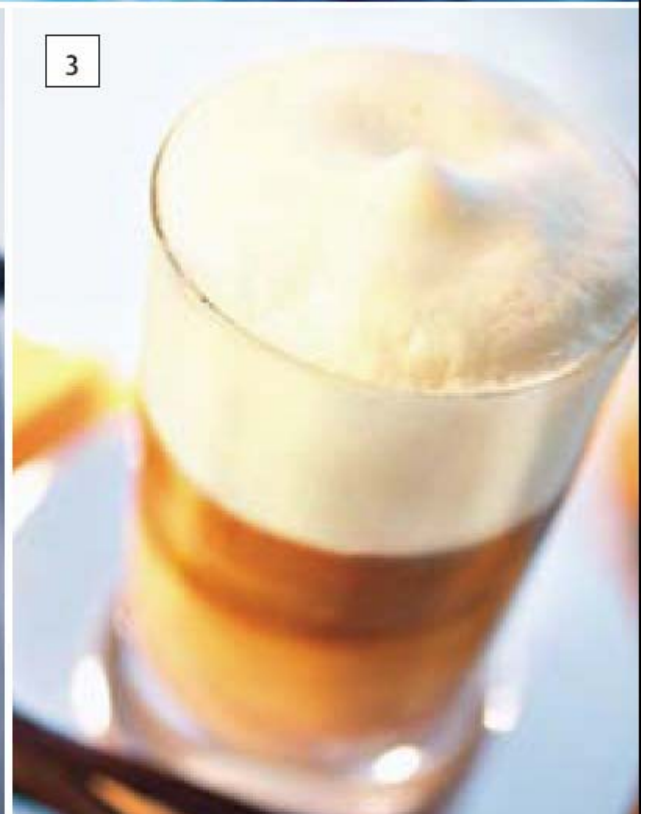





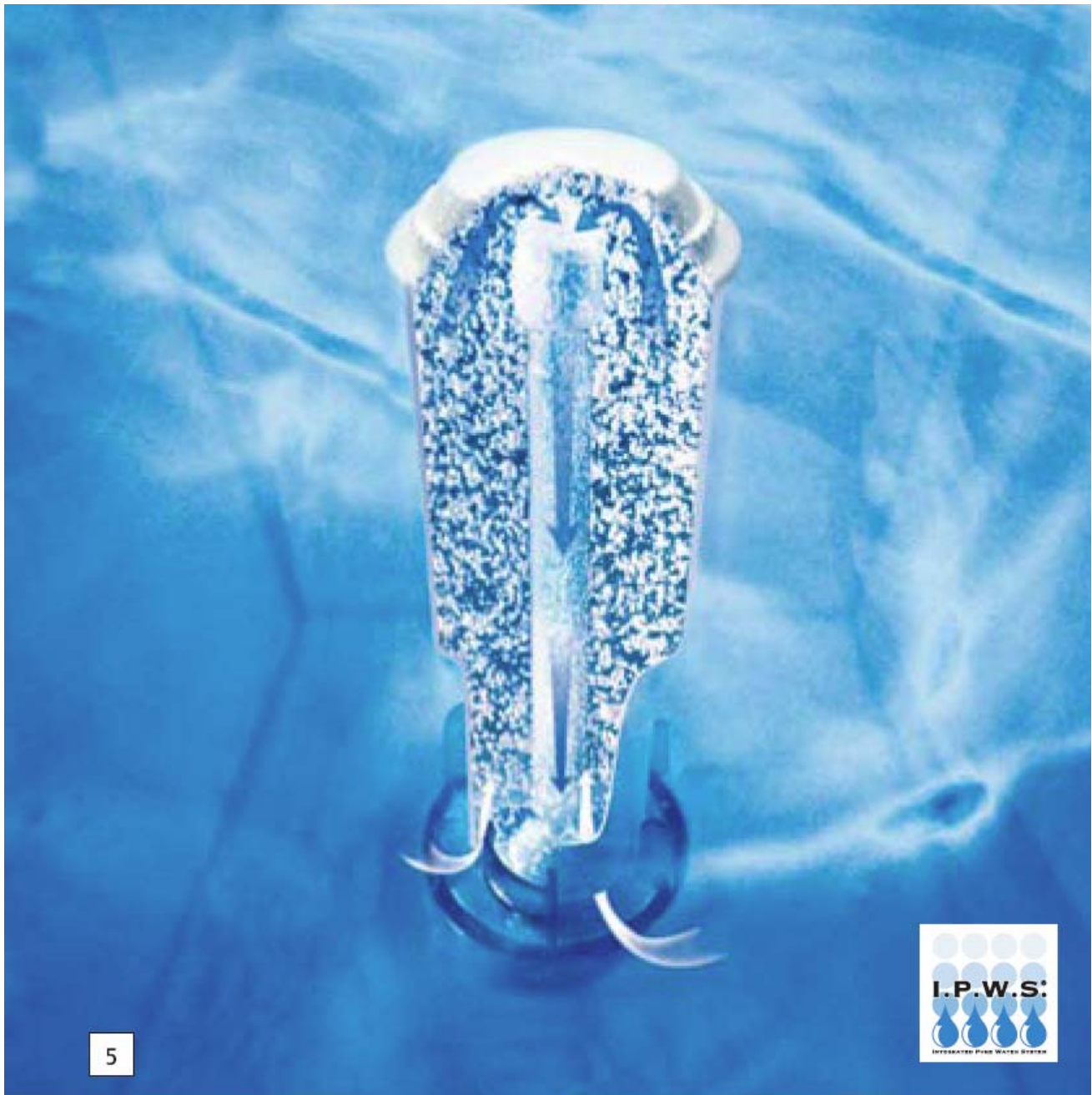

5



6

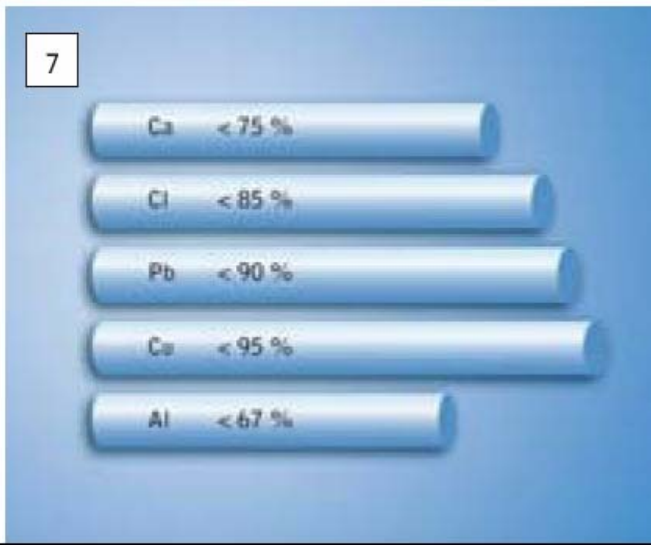

7

9 'Maito ratkaisevana tekijänä'

Erikoiskahvit ovat vallanneet koko planeettamme myrskyn lailla. Ei tarvitse mennä ajassa montaa vuotta taaksepäin, kun Espresso ja Café Crème kaltaiset juomaklassikot olivat suosituimmat valinnat. Nykyään Cappuccino, Latte Macchiato & jne ovat selvästi ohittaneet ne suosiossa.

Trendikkäät maitoa sisältävät erikoiskahvit

Entistä useammin maito löytyy trendikkäisiin erikoiskahveihin tarvittavien aineiden joukosta. Sillä ei ole merkitystä, käytetäänkö kokomaitoa tai rasvatonta maitoa. Rasvapitoisuus ei ole olennaista vaahdon muodostuksen kannalta, vaan valkuainen. Kuumennettuna tai vaahdotettuna, kermana tai kermavaahdona, mitään muuta luonnontuotetta ei yhdistetä yhtä usein kahviin ja yhtä suurella nautinnolla. Tarjolla on valtavasti erilaisia vaihtoehtoja erilaisista allergioista kärsiville: vuohen/lampaan maitoa, riisimaitoa tai soijamaitoa.

Kaikkein nykyaikaisin teknologia

Kaikkein nykyaikaisimman teknologian ja nerokkaiden Cappuccino-suutinten ansiosta voit sukeltaa syvälle erikoiskahvien ihmeelliseen maailmaan jokaisen IMPRESSA-koneen kanssa. Niissä maitoa ei lämmitetä 75 °C kuumemmaksi. Se on nimittäin ainoa tapa, jolla voidaan täysin muodostaa jäljittelemättömän hieno vaahto.

Säädettävän kahvinvalmistusyksikön ansiosta, joka kykenee valmistamaan 5 - 16 grammaa kahvijauhetta ihanteellisissa olosuhteissa, voit olla varma siitä, että kahvin ja maidon maut ovat keskenään sopusuhtaisessa tasapainossa. Sinun ei tarvitse tehdä muuta kuin päästää oma mielikuvituksesi valloilleen luodessasi uusia reseptejä ja lisätessäsi makuja ja vivahteita omiin henkilökohtaisiin erikoiskahvisuosikkeihisi kulloisenkin mielialasi mukaan.

Aivan kuin ammattilaisen tekemä vaahto

Muista kokeilla Baristan salaista vinkkiä: koska maito saattaa muodostaa pyörteen ruostumattomasta teräksestä valmistetun kannun karhealle pinnalle erityisen hyvin, näissä astioissa voidaan muodostaa täydellinen vaahto. Ja ammattilainen tietää myös sen, mihin tulee kiinnittää erityistä huomiota: Cappuccino-suutin tulee puhdistaa säännöllisesti ja perusteellisesti; huuhtelee maitosäiliö huolellisesti joka ilta ja laita maito yöksi jääkaappiin.

10 Lisävarusteet ja huolto

Laajenna kahvientuntemustasi	① Maidon kanssa valmistetut erikoiskahvit ovat nykyään erittäin muodikkaita. One Touch cappuccino suutin: nopein, suorin ja yksinkertaisin tapa sukeltaa syvälle kahvin maailmaan ja nauttia sen suunnattomasta moninaisuudesta.
Hoitotuotteet	② Alkuperäiset JURA- hoitotuotteet on suunniteltu optimaalisesti huolto-ohjelmien mukaan. Tämän vuoksi käytä ainoastaan alkuperäisiä JURA -hoitotuotteita. IMPRESSA- koneesi kiittää Sinua siitä.
CLARIS plus - suodatinpatruuna	③ CLARIS plus-suodatinpatruuna on kehitetty nimenomaisesti JURA-kahvikoneita varten. Se laitetaan suoraan vesisäiliöön. CLARIS plus toimii ammattilaisten käyttämän nousuvirtaperiaatteen mukaan. Löydät tätä aihetta koskevaa lisätietoa Luvusta 8, 'CLARIS plus suodatin patruuna – Vesi, jolla valmistat täydellistä kahvia'.
Puhdistustabletit	④ IMPRESSA-koneesi mukana tulee sisäänrakennettu puhdistusohjelma. Alkuperäiset JURA-puhdistustabletit on suunniteltu nimenomaisesti tätä konetta varten ja ne hajottavat optimaalisella tavalla laitteeseen kertyneet kahviöljyt.
Kalkinpoistotabletit	⑤ Kalkki on kaikkien vesijohtovettä käyttävien kodinkoneiden pahin vihollinen. JURA on kehittänyt IMPRESSA –koneita varten kalkinpoistotabletin, joka poistaa kalkin käsitellen samalla konettasi hellävaraisesti.
Auto-Cappuccino Cleaner	⑥ Puhdista Professional Cappuccino Frother ja Easy-Cappuccino Frother –vaahdotimesi käyttäen JURAn valmistamia alkuperäisiä Auto-Cappuccino Cleaner – tuotteita. Näin varmistat sen, että laitteesi on 100 % puhdas.
Huolto	⑦ Ammattitaitoinen, korkealaatuinen palvelu on ensiarvoisen tärkeää JURAlle, riippumatta siitä, toimittaako palvelun sveitsiläinen emoyhtiö laadukkaissa tiloissaan vai jokin JURAn valtuuttamista huoltopisteistä eri puolilla maailmaa. Suomessa Jura-kahvikoneesi huoltaa Monilaite-Thomeko Oy, puhelin 010 820 5800/Jura-huolto. ⑧ Jokaista IMPRESSA-huoltotoimenpidettä edeltää elektronisesti valvottu vianmääritysajo. ⑨ Varsinaisen huollon suorittavat JURAn kouluttamat, pätevät ja ammattitaitoiset huoltoteknikot.



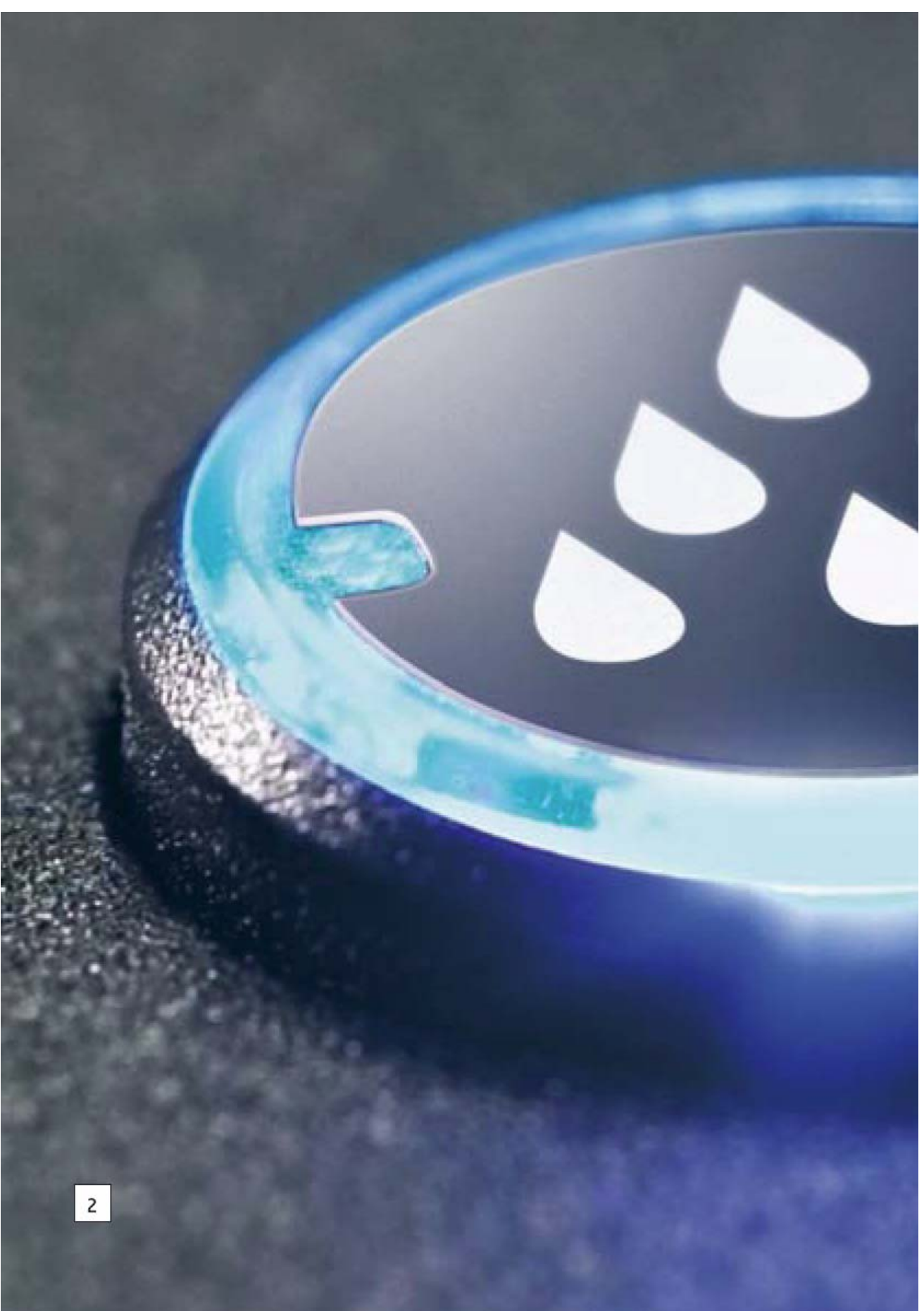

2

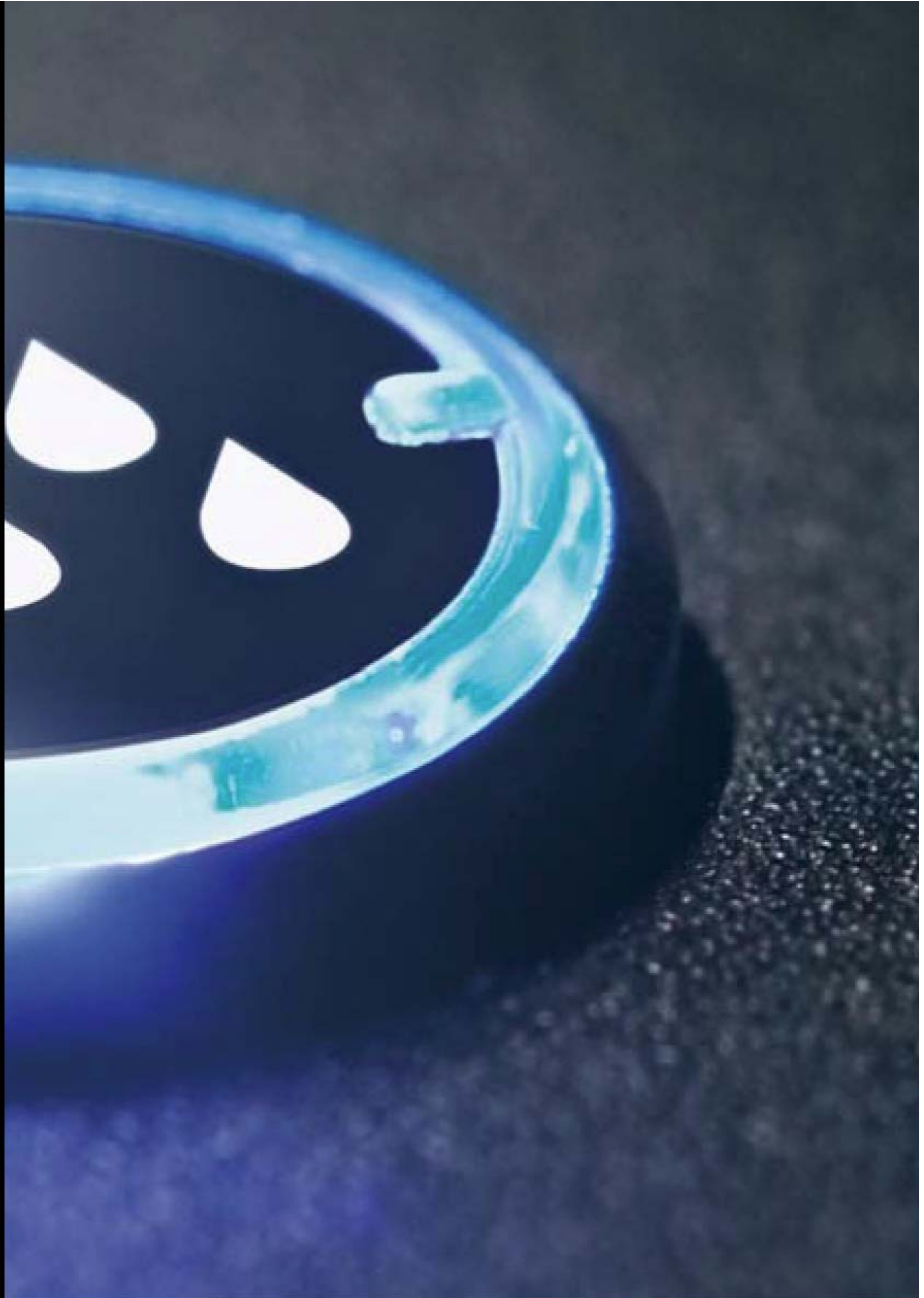



3



4



5



6

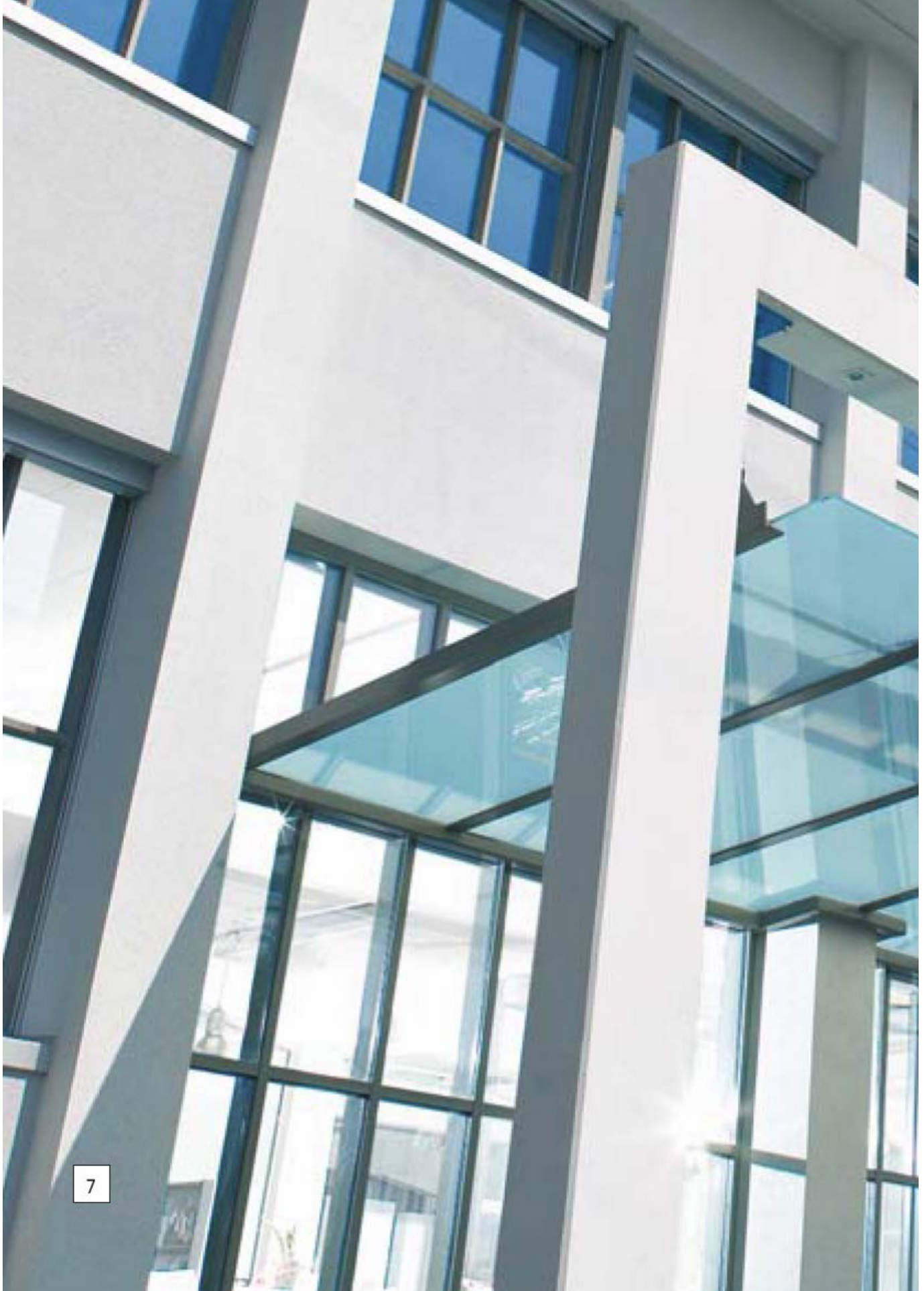





11 Näytölle tulevat ilmoitukset

Ilmoitus	Syy/Seuraus	Toimenpide
TIPPAKAUKALO TÄYNNÄ	Tippakaukalo on täynnä. Et voi valmistaa mitään kahvituotteita, kuumaa vettä tai maitoa sisältäviä tuotteita.	► Tyhjennä tippakaukalo.
VESISÄILIÖ TÄYTÄ	Vesisäiliö on tyhjä. Et voi valmistaa mitään kahvituotteita, kuumaa vettä tai maitoa sisältäviä tuotteita.	► Täytä vesisäiliö (Katso Lukua 2, 'Valmistelut ja ensimmäinen käyttöönotto – Vesisäiliön täyttäminen').
PURUASTIA TÄYNNÄ	Purusäiliö on täynnä. Et voi valmistaa mitään kahvituotteita, mutta voit valmistaa kuumaa vettä tai maitoa.	► Tyhjennä purusäiliö ja tippakaukalo.
TIPPAKAUKALO PUUTTUU	Tippakaukaloa ei ole laitettu oikein paikoilleen tai sitä ei ole laitettu lainkaan paikoilleen. Et voi valmistaa mitään kahvituotteita, kuumaa vettä tai maitoa sisältäviä tuotteita.	► Laita tippakaukalo paikoilleen. ► Puhdista tippakaukalon takaosassa olevat metalliset liittimet.
PURUASTIA PUUTTUU	Purusäiliötä ei ole laitettu oikein paikoilleen tai sitä ei ole laitettu lainkaan paikoilleen. Et voi valmistaa mitään kahvituotteita, kuumaa vettä tai maitoa sisältäviä tuotteita.	► Laita purusäiliö paikoilleen.
PAINA HUUHTELU	IMPRESSA kehottaa Sinua huuhtelemaan laitteen.	► Paina huoltopainiketta käynnistääksesi huuhtelun.
VALMIS/ LISÄÄ PAPUJA	Papusäiliö on tyhjä. Et voi valmistaa mitään kahvituotteita, mutta voit valmistaa kuumaa vettä tai maitoa.	► Täytä papusäiliö (Katso Lukua 2, 'Valmistelut ja ensimmäinen käyttöönotto – Papusäiliön täyttäminen').
VALMIS/ CAPPU HUUHDO	IMPRESSA kehottaa Sinua ajamaan cappuccino-huuhtelun.	► Paina huoltopainiketta käynnistääksesi cappuccino-huuhtelun.

Ilmoitus	Syy/Seuraus	Toimenpide
VALMIS/ PUHDISTA	220 valmistuksen tai 80 päällekytkentähuuhtelun jälkeen IMPRESSA kehottaa Sinua puhdistamaan laitteen.	▶ Puhdista kone. (Katso Lukua 7 ”Huolto – Koneen puhdistus”)
VALMIS/ PUHDISTA (vilkkuu)	250 valmistuksen jälkeen IMPRESSA kehottaa Sinua puhdistamaan laitteen.	▶ Puhdista kone. (Katso Lukua 7 ”Huolto – Koneen puhdistus”)
SUORITA PESUOHJELMA HETI (vilkkuu)	260 valmistuksen jälkeen IMPRESSA kehottaa Sinua puhdistamaan laitteen.	▶ Puhdista kone. (Katso Lukua 7 ”Huolto – Koneen puhdistus”)
VALMIS/ KALKINPOISTO	IMPRESSA kehottaa Sinua poistamaan kalkin laitteesta	▶ Poista koneesta kalkki (Katso Lukua 7 ”Huolto – Kalkin poisto koneesta”)
VALMIS/ KALKINPOISTO (vilkkuu)	IMPRESSA kehottaa Sinua poistamaan kalkin laitteesta	▶ Poista koneesta kalkki (Katso Lukua 7 ”Huolto – Kalkin poisto koneesta”)
SUORITA KALKINPOISTO HETI (vilkkuu)	IMPRESSA kehottaa Sinua poistamaan kalkin laitteesta	▶ Poista koneesta kalkki (Katso Lukua 7 ”Huolto – Kalkin poisto koneesta”)
VALMIS/ FILTTERI VAIHDA	2 kuukauden kuluttua tai kun 50 litraa vettä on valunut suodattimen läpi, sen kapasiteetti on saavutettu.	▶ Vaihda CLARIS plus –suodatinpatruuna (Katso Lukua 7 ”Huolto – Suodattimen vaihto”)
VALMIS/ FILTTERI VAIHDA (vilkkuu)	2 kuukauden kuluttua tai kun 55 litraa vettä on valunut suodattimen läpi, sen kapasiteetti on saavutettu.	▶ Vaihda CLARIS plus –suodatinpatruuna (Katso Lukua 7 ”Huolto – Suodattimen vaihto”)
VAIHDA HETI/ FILTTERI VAIHDA (vilkkuu)	2 kuukauden kuluttua tai kun 60 litraa vettä on valunut suodattimen läpi, sen kapasiteetti on saavutettu.	▶ Vaihda CLARIS plus –suodatinpatruuna (Katso Lukua 7 ”Huolto – Suodattimen vaihto”)

Ilmoitus	Syy/Seuraus	Toimenpide
CAPPUCCINO PUHDISTUSAINA/ PAINA NÄPPÄIN	IMPRESSA kehottaa Sinua puhdistamaan Cappuccino-suuttimen	▶ Suorita cappuccino-puhdistus (Katso Lukua 7 ”Huolto – Cappuccino-suuttimen puhdistus”)
PAPUKANSI PUUTTUU	Papusäiliön kantta ei ole laitettu oikein paikoilleen tai sitä ei ole laitettu lainkaan paikoilleen. Et voi valmistaa mitään kahvituotteita, mutta voit valmistaa kuumaa vettä tai maitoa.	▶ Laita papusäiliön kansi paikoilleen
PURUKAHVI/ EI TARPEEKSI	Täyttösuppilossa on liian vähän jauhettua kahvia. IMPRESSA pysäyttää toiminnon.	▶ Ensi kerralla, kun valmistat kahvia, käytä enemmän valmiiksi jauhettua kahvia (Katso Lukua 5, ”Valmistus – Valmiiksi jauhettu kahvi”)
PURUTUNNELI	Valmiiksi jauhetun kahvin täyttösuppiloa ei ole asennettu.	▶ Laita täyttösuppilo paikoilleen.
LIIAN KUUMA	Järjestelmä on liian kuuma, jotta voit aloittaa huolto-ohjelman.	▶ Valmista erikoiskahvia tai kuumaa vettä.

12 Vianetsintä

Ongelma	Syy/Seuraus	Toimenpide
Kahvimylly pitää erittäin kovaa ääntä.	Kahvimyllyssä on vieraita esineitä.	► Poista vieraat esineet (katso Lukua 7, 'Huolto – Vieraiden esineiden poistaminen').
Vaahdotin ei tuota tarpeeksi maitovaahtoa tai maitoa roiskuu cappuccino-suuttimesta.	Cappuccino-suutin on likainen.	► Huuhtele ja puhdista cappuccino-suutin (katso Lukua 7, 'Huolto – Cappuccino-suutin').
Kun kahvia valmistetaan, sitä tulee ulos vain tipoittain.	Kahvi tai valmiiksi jauhettu kahvi on jauhettu liian hienoksi ja se tukkii järjestelmän.	► Laita kahvimylly karkeammalle asetukselle tai käytä karkeampaa valmiiksi jauhettua kahvia (katso Lukua 2, 'Valmistelut ja ensimmäinen käyttöönotto – Kahvimyllyn säädöt').
Veden kovuutta ei voida säätää.	CLARIS plus -suodatinpatruuna on aktivoitu.	► Ota CLARIS plus -suodatinpatruuna pois käytöstä.
Ilmoitus VALMIS/ LISÄÄ PAPUJA on näytöllä, vaikka papsäiliö on täytetty.	Kahvimyllyä ei ole vielä kokonaan täytetty pavuilla.	► Valmista erikoiskahvia.
VALMIS/ LISÄÄ PAPUJA ei tule näytölle, vaikka papsäiliö on tyhjä.	Papumäärän ilmaisimien on likainen.	► Puhdista papsäiliö (katso Lukua 7, 'Huolto – Papsäiliön puhdistus').
TIPPAKAUKALO TÄYNNÄ -ilmoitus pysyy jatkuvasti näytöllä.	Tippakaukalon metalliset liittimet ovat likaisia tai märkiä.	► Puhdista tippakaukalon takapuolella olevat metalliset liittimet.
VESISÄILIÖ TÄYTÄ Näytetään, vaikka vesisäiliö on täynnä.	Vesisäiliön kelluke on jumissa.	► Poista kalkki vesisäiliöstä (katso Lukua 7, 'Huolto – Vesisäiliön kalkinpoisto').

Ongelma	Syy/Seuraus	Toimenpide
ERROR 2 tulee näytölle	Jos laitetta on säilytetty liian pitkään kylmässä, se ei kykene lämpenemään turvallisuussyistä.	▶ Anna laitteen lämmetä huoneen lämpötilassa.
Näytölle tulee muita ERROR - ilmoituksia.		▶ Katkaise IMPRESSAsta virta virtakytkimellä. Ota yhteyttä oman asuinmaasi JURA-asiakaspalveluun (katso Lukua 16 'JURA - yhteystiedot').



Jos et pysty ratkaisemaan ongelmaa itse, ota yhteyttä oman asuinmaasi JURA-asiakaspalveluun. Löydät puhelinnumeron Luvusta 16 'JURA -yhteystiedot'.

13 Kuljetus ja hävittäminen ympäristöystävällisellä tavalla

Kuljetus / Tyhjä järjestelmä



Säilytä IMPRESSA-koneesi pakkaus. Voit tarvita sitä suojaamaan konetta kuljetuksen aikana.

Suojataksesi IMPRESSA-konettasi jäätymiseltä kuljetuksen aikana, tyhjennä järjestelmä ennen kuljetusta.

Edellytys: IMPRESSAsta on katkaistava virta (valmiustila).

- ▶ Irrota vesisäiliö.
- ▶ Laita astia kuumavesiputken ja Cappuccino-suuttimen alle.
- ▶ Paina huoltopainiketta, kunnes näytölle tulee ilmoitus **TYHJENNÄ KONE**
- ▶ Pieni vesimäärä valuu ulos cappuccino- suuttimesta ja kuumavesiputkesta. Toiminta pysähtyy automaattisesti. IMPRESSA katkaisee itse virran.
- ▶ Katkaise IMPRESSA-koneesta virta virtakytkimestä.



Seuraavalla kerralla kun käytät konetta, täytä ensin järjestelmä uudelleen (katso Lukua 2, ”Valmistelut ja koneen ensimmäinen käyttöönotto – Ensimmäinen käyttöönotto”).

Hävittäminen



Hävitä vanhat koneet ympäristöystävällisellä tavalla.

Vanhoissa koneissa on arvokkaita raaka-aineita, jotka tulee ottaa talteen kierrätettäväksi. Tämän vuoksi hävitä vanhat koneesi paikallisen jätteiden keruujärjestelmän kautta.

14 Tekniset tiedot

Arvokilpi

i Jännite ja virta voivat vaihdella turvallisuustestin mukaan. Tarkista niiden arvot laitteen arvokilvestä, ennen kuin kytket laitteen sähköverkkoon.

Arvokilpi sijaitsee IMPRESSA-koneen pohjassa.

Arvokilvessä esitetyillä tiedoilla on seuraava merkitys:

- V AC = vaihtovirta voltteina
- W = lähtöteho watteina

CE Tämä tuote on kaikkien sovellettavien EU-direktiivien mukainen.

S Tämä tuote täyttää Pienjännitteisiä sähkötuotteita koskevan asetuksen sekä Sähkömagneettista yhteensopivuutta (VEMV) koskevan asetuksen vaatimukset. Tämän todistuksen on antanut ESTI (Sveitsin liittovaltion Vahvavirta-asennuksia koskeva tarkastuslaitos).

UL Tämä tuote on kaikkien sovellettavien UL-direktiivien mukainen UL ("Vakuutusyhtiöiden laboratoriot" - Underwriters Laboratories Inc.®).

SAA Tämä tuote on kaikkien sovellettavien SAA -direktiivien mukainen (Australian Standardiyhdistys - Standards Association of Australia).

CCC Tämä tuote on kaikkien sovellettavien CCC -direktiivien mukainen (Kiinassa pakollinen sertifiointi).

14 Tekniset tiedot

Jännite	 230 V AC, 50 Hz  120 V AC, 60 Hz  220 -240 V AC, 50 Hz  220 V AC, 50 Hz
Teho	1350 W
Turvallisuustesti	   
Ilman energian säästöä	23 Wh
Tason 1 energiansäästö	16 Wh
Tason 2 energiansäästö	14 Wh
Pumpun paine	Staattinen, max.15 bar
Vesisäiliön vetoisuus	2,8 l
Papusäiliön vetoisuus	280 g
Jauhetun kahvin astian vetoisuus	N. 20 annosta
Virtajohdon pituus	N. 1,1 m
Paino	13,3 kg
Mitat (l x k x s)	31 x 37 x 43,5 cm

15 Avainteknologiat ja -tuotteet

① Intelligent Pre Brew Aroma -järjestelmä (I.P.B.A.S.®). Täydellinen kahvi ei synny vahingossa. Intelligent Pre Brew Aroma System[®] tuottaa kaikkein parhaat aromit jokaisesta kahviseoksesta ja paahdosta.

①a Juuri ennen kahvin valmistusta jauhetut kahvipavut toimitetaan uuttosylinteriin jauheena suoraan kahvimyllystä.

①b Siellä ne tiivistetään optimaalisesti.

①c Ennen kahvin valmistusta, kahvijauhe kostutetaan. Huokoset laajenevat ja aromit vapautuvat.

①d Valmistuksen aikana täydellinen kahvi valuu kuppiin, ja sen kruunaa samettinen, pehmeä vaahto, crema, jotta nautintosi olisi täydellinen.

② IMPRESSA –tuotevalikoima pitää sisällään seuraavat sarjat:

- IMPRESSA Z -sarja, Cappuccino napin painalluksella, premium-luokan ammattimaista teknologiaa kotitalouskäyttöön.
- IMPRESSA S -sarja vaativille kotitalouksille
- IMPRESSA J -sarja, Täydellinen nautinto, Täydellinen estetiikka
- IMPRESSA F -sarja, helppokäyttöinen, moninkertainen voittaja
- IMPRESSA C -sarja, Click & Drink
- IMPRESSA X –sarja ravintola, pitopalvelu- ja toimistokäyttöön.

Kysy neuvoa JURA–asiantuntijoilta, mikä malli sopii parhaiten juuri Teidän tarpeisiinne.

@ Löydät neuvoja hankintaasi varten osoitteesta www.jura.com.

③ Täydellisen kahvilaadun kannalta on tärkeää, että jauhatus on juuri oikea. Tätä tarkoitusta varten laitteessa on tehokas, 6-tasoinen kartiomaisilla jauhatusterillä varustettu kahvimylly, jonka jauhatuskartiot on valmistettu karkaistusta teräksestä.

④ Säädettävään kahvinvalmistusyksikköön mahtuu 5 - 16 g kahvijauhetta. Tämä merkitsee sitä, että samalla kertaa voidaan valmistaa kaksi kupillista yhdellä valmistustoimenpiteellä.

⑤ Korkealaatuisesta terässeoksesta valmistetut putket johtavat veden lämpöelementtien kautta, missä se lämmitetään oikeaan lämpötilaan.

I.P.B.A.S.®
INTELLIGENT PRE BREW AROMA SYSTEM

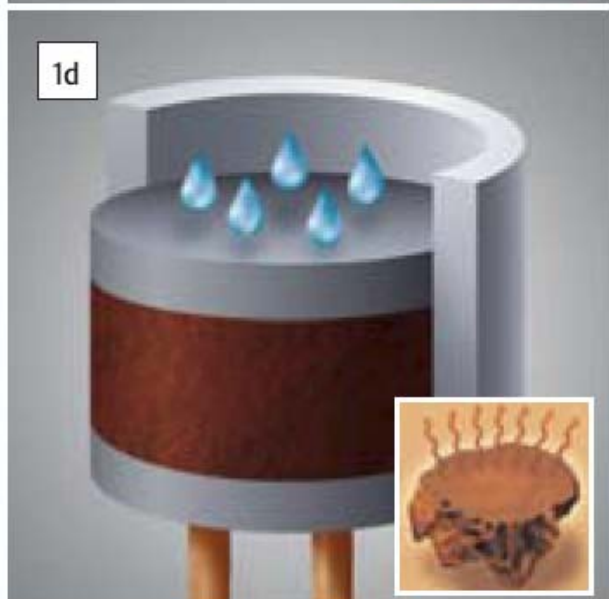
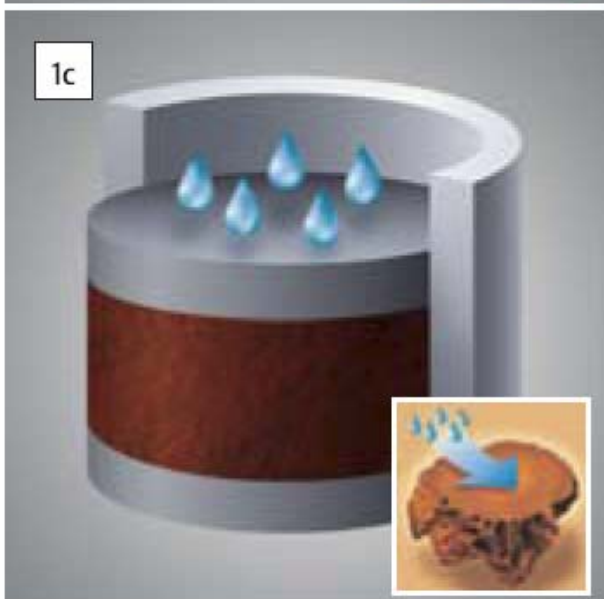
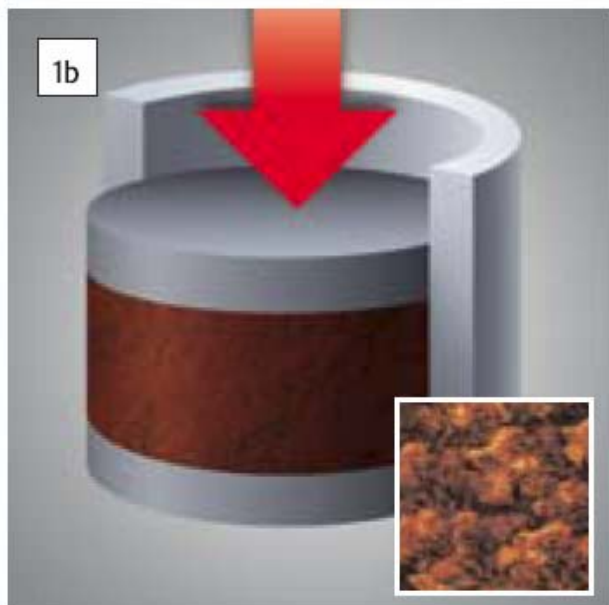
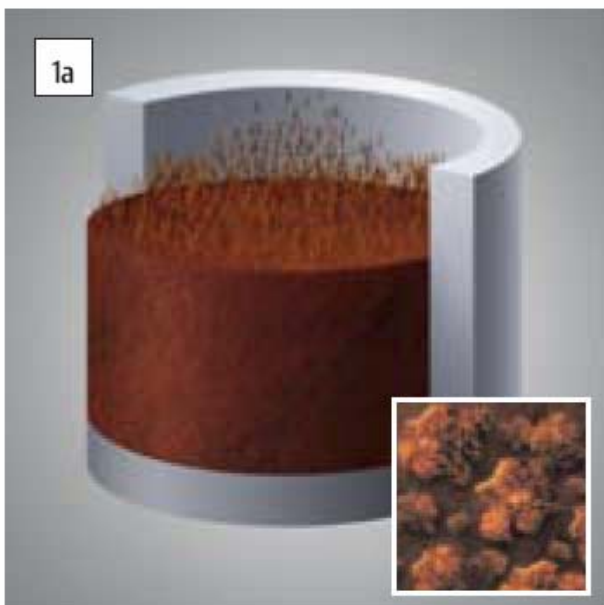



IMPRESSA Z



IMPRESSA S



IMPRESSA J



IMPRESSA F



IMPRESSA C



IMPRESSA X



IMPRESSA Xf

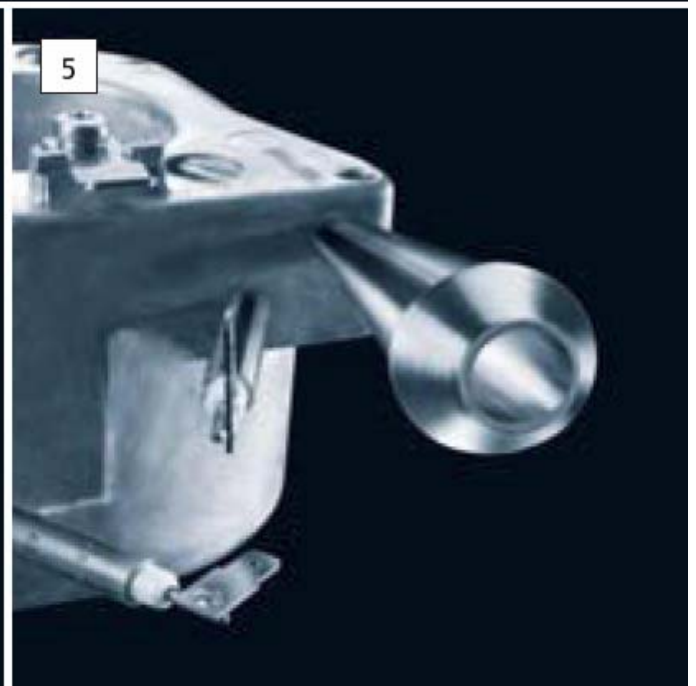
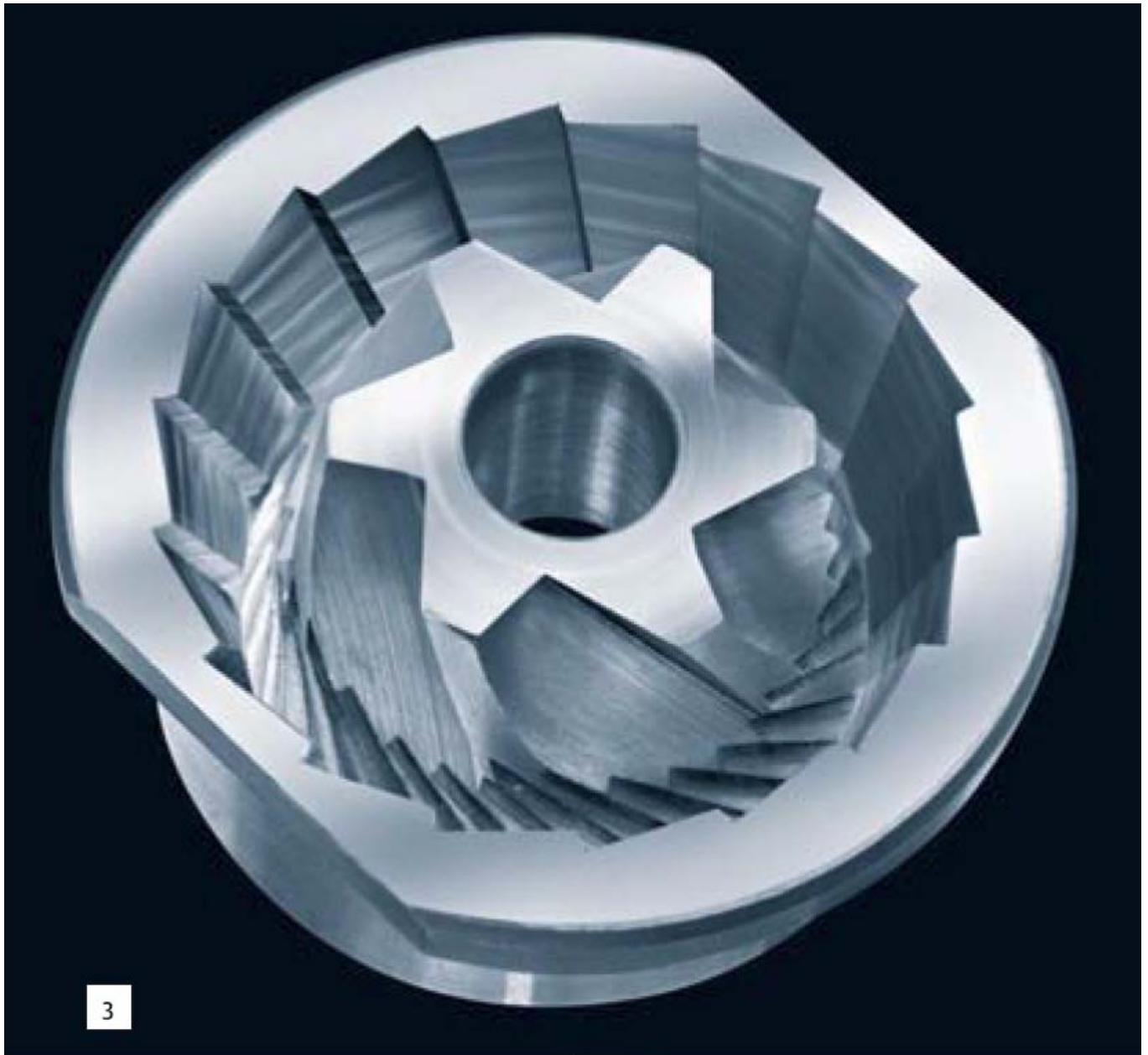

16 JURA yhteystiedot

A

Australia

Global Coffee Solutions Pty Ltd.

Customer Service Phone +61 1300 552 883
Fax +61 0242 846 099
E-mail info@globalcoffee.com.au

Opening Hours Monday to Friday
8:00 am – 5:00 pm

Distributor Address/ Service Address Global Coffee Solutions Pty Ltd
5/77 Jardine Street
Fairy Meadow NSW 2519

B

Bangladesh

Please contact the Singapore office for details.

Brunei

Please contact the East Malaysian office for details.

Burma

Please contact the Singapore office for details.

C

Cambodia

Please contact the Singapore office for details.

Canada

Faema Canada

Customer Service Phone (416) 535-1555
Toll free (877) 323-6226
Fax (416) 535-3843
E-mail espresso@faema.net

Opening Hours Monday to Friday
9:00 am – 6:00 pm
Saturday 10:00 am – 5:00 pm

Distributor Address/ Service Address Faema Canada
672 Dupont Street, Suite 201
Toronto, Ontario M6G 1Z6

China

Shanghai HJ Coffee Co., Ltd.

Customer Service Phone +86 21 62940690 ext.31
E-mail service@hjcoffee.com

Opening Hours Monday to Friday 09:00 – 17:30

Distributor Address/ Service Address Shanghai HJ Coffee Co., Ltd.
Room D 3F, building one
Xinhua Road No. 543
Shanghai 200052

Czech Republic

Petraco, Spol. S R.O.

Customer Service Phone +420 775 997 557
E-mail dokladal@juraswiss.cz

Opening Hours Monday to Thursday 9:00 – 17:00
Friday 9:00 – 15:00

Distributor Address/ Service Address Petraco, Spol. S R.O.
Udolni 5
602 00 Brno

D

Denmark

Scandinavian CoffeeSystem Aps

Customer Service Phone +45 7020 7333
Fax +45 7020 7343
E-mail service@coffeesystem.com

Opening Hours Monday to Thursday 09:00 – 16:30
Friday 09:00 – 16:00

Distributor Address/ Service Address Scandinavian CoffeeSystem Aps
Tordenskjoldsgade 19
1055 Kobenhavn K

E**Estonia**

Infomelton OÜ

Customer Service Phone +372 651 88 55
+372 651 88 50
E-mail lavazza@lavazza.ee

Opening Hours Monday to Friday 09:00 – 17:00

Distributor Address/ Service Address Infomelton OÜ
Weizenbergi 27
Tallinn 10150

F**Finland – Suomi**

Monilaite-Thomeko Oy

Asiakas- palvelu Puhelin +358 10 820 5800
S-posti: info@mtoy.fi

Palveluajat Maanantaista perjantaihin
08:00 – 16:00

Jälleen- myyjän osoite Monilaite-Thomeko Oy
Tikkurilantie 136
01510 Vantaa

Huollon osoite Monilaite-Thomeko Oy
Tikkurilantie 136, 01510 Vantaa

G**Greece**

COFFEE CONNECTION S.A.

Customer Service Phone +30 210 66 40 640
E-mail coffeeway@coffeeway.com

Opening Hours Monday to Friday 09:00 – 17:00

Distributor Address/ Service Address COFFEE CONNECTION S.A.
Agiou Louka str. Peania
Attica 190 02

H**Hong Kong PRC**

Pacific Coffee Company Ltd

Customer Service Phone +852 2805 1627
E-mail sales@pacificcoffee.com

Opening Hours Monday to Friday
9:00 am – 6:00 pm
Saturday 9:00 am – 1:00 pm

Distributor Address/ Service Address Pacific Coffee Company Ltd
701–704 Hollywood Center
233 Hollywood Road, Sheung Wan

I**Iceland**

Karl K. Karlsson

Customer Service Phone +354 540 9003
E-mail karlk@karlsson.is

Opening Hours Monday to Friday 09:00 – 18:00

Distributor Address/ Service Address Karl K. Karlsson
Pacific Coffee Company Ltd
Skútuvogur 5, 104 Reykjavik

Indonesia Bali

BHINEKA JAYA

Customer Service Phone +62 361 724746
Mobile Nr. +62 81 23817951 or
+62 361 7460521
E-mail vivi@kopibali.com

Opening Hours Monday to Saturday 08:30 – 16:30

Distributor Address/ Service Address BHINEKA JAYA
Jl. Pulau Moyo 9A, Denpasar, Bali

Indonesia Jakarta

SUKSES PRATAMA JAYA P.T.

Customer Service Phone +62 21 6331177
Fax +62 21 63857008
E-mail cs@suprajaya.com

Opening Hours Monday to Saturday 09:00 – 17:00
Service Number during off hours: +62
21 6331177

Distributor Address/ Service Address SUKSES PRATAMA JAYA P.T.
Jalan: K.H. Hasyim Ashari 125
Pusat Niaga Roxy Mas
Blok C.4 No.14–15, Jakarta 10150

Israel

J.Feffer I.t.d.

Customer Service	Phone +972 353 350 38 Fax +972 353 305 54 E-mail feffer-j@barak-online.net
------------------	--

Opening Hours	Sunday–Thursday 08:00 – 18:00 Friday 09:00 – 13:00
---------------	---

Distributor Address/ Service Address	J.Feffer I.t.d. 9,Simtat Ma'ale Hachoma Ind. Zone Or-Yehuda 60370, Israel
---	--

K**Korea**

HLI Company Limited

Customer Service	Phone +82 234 522 127 Fax Phone +82 345 229 50 E-mail wj_lee@hlikorea.com
------------------	---

Opening Hours	Monday to Friday 09:00 – 18:00
---------------	--------------------------------

Distributor Address/ Service Address	HLI Company Limited 7floor, Sungwon Bldg Yeoksam-Dong, Kangnam-Ku Seoul
---	--

L**Labuan**

Please contact the East Malaysian office for details.

Lativa

CREMA SIA

Customer Service	Phone +371 7244082 +371 26622888 E-mail crema@crema.lv
------------------	--

Opening Hours	Monday to Friday 10:00 – 17:00
---------------	--------------------------------

Distributor Address/ Service Address	CREMA SIA Gertrudes 86, Riga, LV-1009
---	--

Lithuania

JSC Pretendentas

Customer Service	Phone + 370 315 73442 Mobile +370 650 84779 E-mail alma@pretendentas.lt
------------------	---

Opening Hours	Monday to Friday 09:00 – 18:00
---------------	--------------------------------

Distributor Address/ Service Address	JSC Pretendentas 62161 Alytus, str. Ulonu 33
---	---

M**Malaysia, East**

RICMAS Borneo Sdn. Bhd.

Customer Service	Phone +60 88 456 100, –200 Fax +60 88 241 600 E-mail jura@ricmas-malaysia.com
------------------	---

Opening Hours	Monday to Friday 09:00 – 17:30 Service Number during off hours: +60 16 830 60 83
---------------	--

Distributor Address/ Service Address	RICMAS Borneo Sdn. Bhd. Unit # E3–8, 3rd Floor Block E, Plaza Tanjung Aru Jalan Mat Salleh, Tanjung Aru 88150 Kota Kinabalu, Sabah
---	--

Malaysia, West

RICMAS Peninsular Sdn. Bhd.

Customer Service	Phone +6 03 4296 5989 Fax +6 03 4297 5636 E-mail jura@ricmas-malaysia.com
------------------	---

Opening Hours	Monday to Friday 09:00 – 17:30 Service Number during off hours: 016 201 5789
---------------	--

Office Address/ Service Address	RICMAS Peninsular Sdn. Bhd. 3A-1 Jalan Perubatan 3 Pandan Indah 55100 Kuala Lumpur
------------------------------------	---

N**New Zealand**

Euro Espresso Ltd.

Customer Service Phone +64 9 277 1334
Fax +64 9 277 9375
E-mail info@euroespresso.co.nz

Opening Hours Monday to Friday
8:30 am – 5:00 pm

Distributor Address/
Service Address 6 Mepal Place, Manukau City,
Auckland
PO Box 76–342, Manukau City,
Auckland 1730

Norway

Black Cat Kaffe og Tehus AS

Customer Service Phone +47 22 06 29 90
Fax +47 22 06 29 99
E-mail
info@blackcatkaffeogtehus.no

Opening Hours Monday to Friday 08:30 – 16:30

Distributor Address/
Service Address Black Cat Kaffe og Tehus AS
Aslakveien 20h, 0753 Oslo

P**Philippines**

Pacific Continental Company Inc.

Customer Service Phone +63 2 551 3216
Fax +63 2 831 8314
E-mail jura@conlinscoffee.com

Opening Hours Monday to Friday 09:00 – 18:00
Service Number during off hours: +63
916 5294052

Distributor Address/
Service Address Pacific Continental Company Inc.
2753 Park Avenue, Pasay City
Metro Manila 1300

Puerto Rico

ProExpo CA Consultores S.A.

Customer Service Phone +506 234 7404
Fax +506 253 5296
E-mail info@grupocapresso.com

Distributor Address/
Service Address ProExpo CA Consultores S.A.
P.O. Box 75-2120
Calle Blancos, San Jose

S**Saudi Arabia**

Saudi Marketing Solutions

Customer Service Phone +9661 201 2053
Fax +9661 201 2056
E-mail info@sms-arabia.com

Opening Hours Saturday to Wednesday
09:00 – 13:00 and 17:00 – 21:00

Distributor Address P.O.Box 12679 Jeddah 21483

Service Address Aruba & Muhandis Musad
Al-Anqari Street Intersection, Riyadh

Singapore

RICMAS INTERNATIONAL Pte. Ltd.

Customer Service Phone +65 6562 8853
Fax +65 6562 8854
E-mail jura@ricmas.com

Opening Hours Monday to Friday 09:00 – 17:30
Service Number during off hours: +65
90210314

Office Address/
Service Address RICMAS INTERNATIONAL Pte. Ltd.
25 International Business Park
German Center #01–57/58
Singapore 609916

South Africa

International Coffee Equipment CC

Customer Service Phone +27 11 708 2481
E-mail info@icesa.za.net

Opening Hours Monday to Friday 08.00 – 17.00
Saturday 08.00 – 13.00

Office Address International Coffee Equipment CC
JURA Corner Building, Showroom
475/3 Hans Strydom Drive
KYA Sand

Service Address International Coffee Equipment CC
JURA Corner Building, 1st Floor
475/3 Hans Strydom Drive
KYA Sand

T**Taiwan**

Eurocafé Corporation

Customer Service Phone +886 2 28272683
Fax +886 2 28225797
E-mail service@eurocafe.com.tw

Opening Hours Monday to Friday
9:00 am – 6.00 pm

Office Address/ Service Eurocafé Corporation
Address 2F, No. 251 Sec. 2 Hsi An Street
Pei-Tou District
Taipei

Thailand

RICMAS (Thailand) Co., Ltd.

Customer Service Phone +66 2262 0543
Fax +66 2262 0542
E-mail jura@ricmas-thailand.com

Opening Hours Monday to Friday 09.00 – 17.00
Service Number during off hours:
+66 1828 6996

Office Address/ Service 55 Biohouse Building Sukhumvit
Address 39 Rd.
Klongtan-nue, Wattana,
Bangkok 10110

Turkey

John's Coffee

Customer Service Phone +90 216 420 2400
Fax +90 216 313 56 32
E-mail info@johnscoffee.com.tr

Opening Hours Monday to Friday 08:30 – 18:00

Office Address/ Service John's Coffee
Address Imes Sanayi Sitesi C blok 308 Sok.
Yukari Dudullu-Istanbul, 34776

U**United Arab Emirates**

Boncafé Middle East LLC.

Customer Service Phone +97 14 28 28 742
Fax +44 20 77 222 333
E-mail info@boncafeme.com

Opening Hours Saturday to Thursday 8.30 – 17.30
Service Number during off hours:
+44 870 165 0429

Distributor Address/ Boncafé Middle East LLC.
Service Address P.O. Box 74044, DUBAI

United Kingdom

Fairfax Coffee Ltd

Customer Service Phone +44 20 7722 7646
Fax +44 20 77 222 333
E-mail info@fairfaxcookshop.com

Opening Hours Monday to Friday 09.00 – 17.30

Distributor Address/ Fairfax Coffee Ltd
Service Address 1 Regency Parade, Finchley Road,
London NW3 5EQ

V**Vietnam**

Please contact the Singapore office for details.

Hakemisto

A

Arvokilpi 92

Asetukset

- Kupin kokoa vastaavan vesimäärän oletusasetuksen syöttäminen 26
- Ohjelmointitilan oletusasetukset 44
- Veden kovuus 20
- Yksittäisasetukset ennen ja jälkeen kahvinvalmistuksen 25

Asetusten määrittäminen 16

Automaattinen virrankatkaisu 50

C

Cappuccino 39

Cappuccino-suutin 64

CLARIS plus 68, 81

CLARIS plus-suodatinpatruuna

Käyttö ja aktivointi 19

E

Energiansäästötila 47

Ensimmäinen käyttöönotto 16

Erikoiskahvi 39

Erikoiskahvit 31

Trendikkäät, maitoa sisältävät erikoiskahvit 39

Espresso 39

H

Huuhtelu

Cappuccino-suutin 64

Kone 56

Huuhtelut 56

Hoitotuotteet 77

Huolto 56

Huoltopainike 8

Huoltotilan katsominen 30

Huoltovinkkejä 56

Huolto 77

I

Internet 15

J

Jauhatuskarkeuden säädin 6

Jauhatuskarkeus

Kahvimyllyn asetukset 21

Jauhettu kahvi 41

K

Kahvi 39

Kahvisuutin korkeuden säädöllä 6

Kalkinpoisto

Vesisäiliön 67

Kansi

Papusäiliön 67

Vesisäiliön 6

Kellonaika ja viikonpäivä 48

Kieli 54

Kiertokytkin 7, 14

Kivien poistaminen 66

Knowledge Builder 15

Kone

Huuhtelu 56

Kalkinpoisto 61

Puhdistus 59

Koneen lisävarusteet 77

Kuuma maito 42

Kuuma vesi 42

Kuumavesiputki 6

Käyttö, oikea 8

L

Latte macchiato 40

Lisävarusteet 77

Logo 53

M

Maito 76

Kuuma 42

Maitosäiliö

Maidon tyhjiösäiliö 14

N

Näytölle tulevat ilmoitukset 86

O

Ohjelmointitila 44

Automaattinen virrankatkaisu 50

Energiansäästötila 47

Huuhtelut 51

Kellonaika ja viikonpäivä 48

Ohjelmoitava päällekytkentätila 49

Päällekytkentäaika 49
 Uudelleennimeäminen 54
 Ohjelmoitava päällekytkentäaika 49
 Ongelmat
 Vianetsintä 89
 One Touch Cappuccino-suutin 6, 16

P

Papusäiliö 6
 Poista kalkki
 Kone 61
 Puhdista
 Kone 59
 Puhdistus
 Cappuccino-suutin 64
 Papusäiliö 66
 Purusäiliö 6
 Päällekytkentä
 Päällekytkentäaika 49
 Päällekytkentäaika, ohjelmoitava 49
 Päältäkytkentä 23
 Valmiustila 23
 Päällekytkentä
 Kone 22

R

Reseptejä 31
 Ristretto 38

S

Sisältyy vakiotoimitukseen 16
 Suodatin
 Käyttö ja aktivointi 19
 Vaihto 57
 Säädetty kahvimylly 21

T

Tekniset tiedot 92
 Tietojen katselu 30
 Tippakaukalo 6
 Tuotteen uudellen nimeäminen 54
 Turvallisuus 8

V

Valmistus
 Cappuccino 39
 Erikoiskahvi 39
 Espresso 39
 Kahvi 39
 Kuuma maito 42
 Kuuma vesi 42
 Latte macchiato 40
 Napin painalluksella
 37
 Ristretto 38
 Valmiiksi jauhettu
 kahvi 41
 Valmiiksi jauhettu kahvi 41
 Valmiustila
 Virrankatkaisu 23
 Veden kovuuden arviointi
 ja asettaminen 20
 Vesimäärän
 yksikkö/Kellonajan muoto
 52
 Vesisäiliö 6
 Kalkinpoisto 67
 Täyttö 16
 Vianetsintä 89
 Vieraiden esineiden
 poistaminen 66
 Virrankatkaisu
 Automaattinen 50

Direktiivit	<p>Kone on seuraavien EU-direktiivien mukainen:</p> <ul style="list-style-type: none">▪ 19. helmikuuta 1973 annettu 73/23/EEC, Pienjännitedirektiivi sisältäen muutodirektiivin 93/68/EEC.▪ 3. toukokuuta 1989 annettu 89/336/EEC, Sähkömagneettinen yhteensopivuus, sisältäen muutodirektiivin 92/31/EEC.
Tekniset muutokset	<p>Pidätämme oikeuden teknisiin muutoksiin.</p> <p>IMPRESSA Z5 – Generation II käyttöohjekirjassa käytetyissä kuvissa on esitetty IMPRESSA Z5 – Generation II Alu -malli. Sinun IMPRESSA-laitteessasi saattaa olla pieniä eroja kuvattuun laitteeseen verrattuna.</p>
Palaute	<p>Arvostamme Sinun mielipiteitäsi! Ota meihin yhteyttä osoitteessa www.jura.com.</p> <p>Käyttöohjeet sisältävät tekijänoikeuslailla suojattuja tietoja. Näiden käyttöohjeiden kopioiminen tai kääntäminen toiselle kielelle ei ole sallittua ilman JURA Elektroapparate AG:n nimenomaista, kirjallista suostumusta.</p> <p>JURA Elektroapparate AG Kaffeeweltstrasse 10 CH-4626 Niederbuchsiten</p> <p>www.jura.com</p>