

jura®



Bruksanvisning A1

SV



no

Din A1



Manöverorgan	4
Viktig information	6
Användning för avsett ändamål.....	6
För din säkerhet.....	6
1 Förberedelse och idrifttagning	8
Uppställning av apparaten.....	8
Påfyllning av bönbehållaren.....	8
Första idrifttagningen.....	8
Första idrifttagningen med aktivering av filterpatronen.....	8
Första idrifttagningen utan aktivering av filterpatronen.....	9
Påfyllning av vattentanken.....	10
Mätning av vattenhårdenheten.....	10
2 Tillredning	10
Ristretto, espresso och kaffe.....	10
Permanent anpassning av vattenmängden till koppstorleken.....	11
Malet kaffe.....	11
Inställning av malverket.....	11
3 Daglig drift	12
Igångsättning av apparaten.....	12
Daglig skötsel.....	12
Avstängning av apparaten.....	12
4 Permanenta inställningar i programmeringsläget	12
Isättning och aktivering av filter.....	12
Inställning av vattenhårdenhet.....	13
Automatisk avstängning.....	13
5 Skötsel	14
Rengöring av apparaten.....	14
Avkalkning av apparaten.....	15
Byte av filter.....	16
Avkalkning av vattentanken.....	16
Rengöring av bönbehållaren.....	17
6 Meddelanden i symboldisplayen	17
7 Felavhjälpning	18
8 Transport och miljövänlig avfallshantering	19
Transport/tömning av systemet.....	19
Avfallshantering.....	19
9 Tekniska data	19
10 Index	20
11 JURA kontakt / Juridisk information	22

Symbolbeskrivning

Varningstexter

 VARNING	Följ alltid de anvisningar som är betecknade med OBSERVERA eller VARNING plus en varningssymbol. Signalordet VARNING används när det finns risk för allvarlig personskada och signalordet OBSERVERA när det finns risk för mindre allvarliga personsador.
 OBSERVERA	OBSERVERA gör dig uppmärksam på förhållanden som kan leda till skador på maskinen.

Symboler som används

 Uppmaning till åtgärd. Du blir uppmanad att vidta en åtgärd.
 Information och tips som gör det ännu lättare för dig att använda din JURA.

Manöverorgan

Manöverorgan

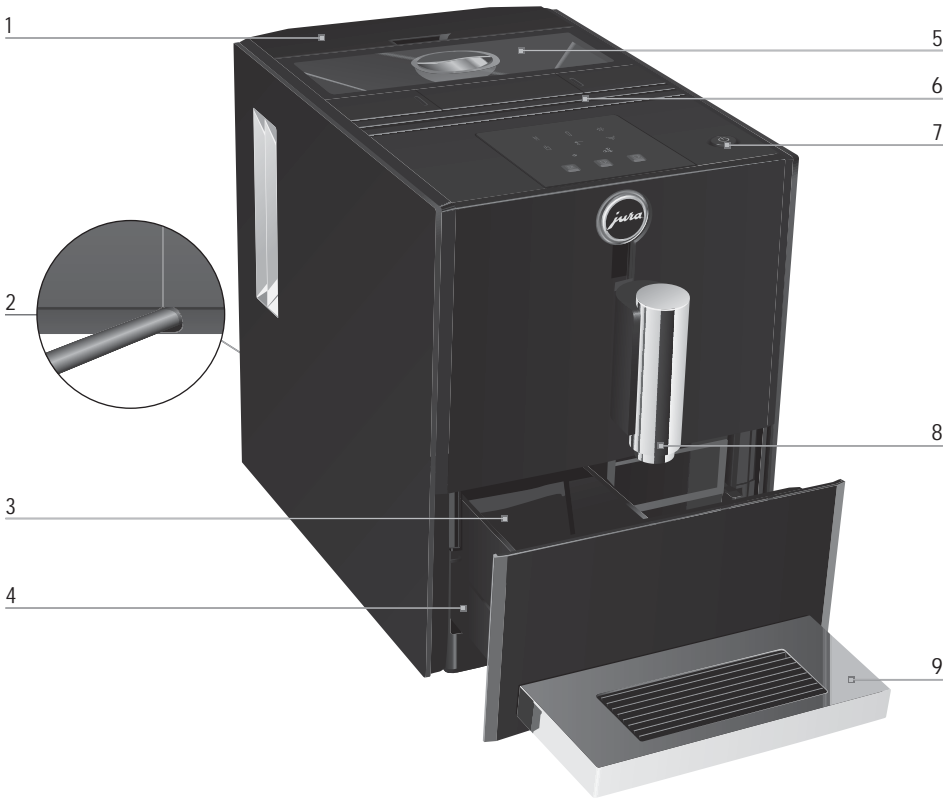

- 1 Vattentank
- 2 Nätsladd (på apparatens baksida)
- 3 Kaffesumpbehållare
- 4 Droppbricka

- 5 Bönbehållare med arombevarande lock
- 6 Ventilationsöppningar
- 7 Knapp Till/Från
- 8 Höjdinställbart kaffeutlopp
- 9 Kopplattform

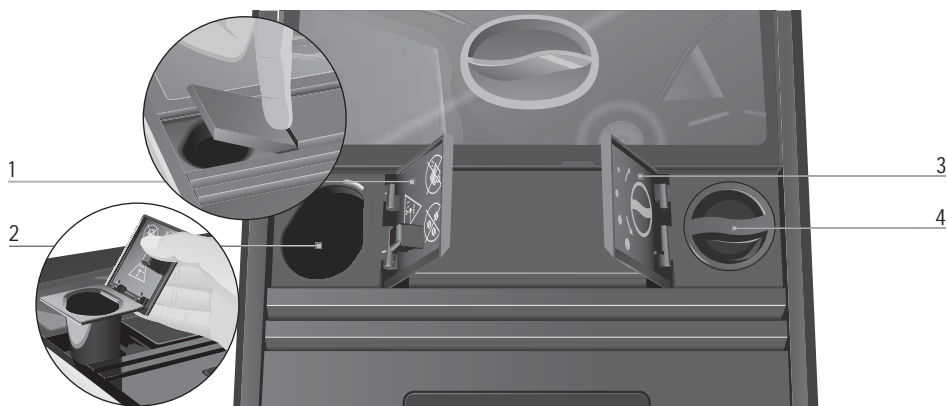

- 1 Lock för pulverschaktet för malet kaffe
- 2 Pulverschakt för malet kaffe

- 3 Lock för vridreglaget för inställning av malningsgraden
- 4 Vridreglage för inställning av malningsgraden



- 1 Symboldisplay
- Symbol Avkalkning
- Symbol Filter
- Symbol Rengöring
- Symbol Vattentank
- Symbol Malet kaffe
- Symbol Kaffesumpbehållare

- Symbol Kaffestyрка "normal"
- Symbol Kaffestyрка "stark"
- Symbol Ristretto
- Symbol Espresso
- Symbol Kaffe

Viktig information

Användning för avsett ändamål

Apparaten är utformad och konstruerad för privat hushållsbruk. Den ska endast användas för kaffetillredning. All annan användning anses som icke ändamålsenlig. JURA Elektroapparate AG påtar sig inget ansvar för följderna av att apparaten har använts för något annat ändamål än det avsedda.

Läs igenom denna bruksanvisning innan du använder apparaten och följ anvisningarna. Garantin gäller inte för skador och brister som uppstått till följd av att bruksanvisningen inte har beaktats. Ha alltid den här bruksanvisningen tillgänglig nära apparaten och lämna den vidare till nästa användare vid behov.

För din säkerhet

Läs noggrant igenom och följ de viktiga säkerhetsföreskrifterna nedan.

Så här gör du för att inte utsätta dig för livsfara genom elektriska stötar:

- Använd aldrig apparaten om den är skadad eller om nätsladden är trasig.
- Om du misstänker att apparaten är skadad, till exempel för att

den luktar bränt, måste du omedelbart dra ut nätsladden och kontakta JURA service.

- Om apparatens nätsladd skadas måste den antingen repareras direkt hos JURA eller hos en av JURA auktoriserad serviceverkstad.
- Var noga med att inte placera din JURA och nätsladden i närheten av varma ytor.
- Se till att nätsladden inte är fastklämd eller skaver mot vassa kanter.
- Försök aldrig själv att öppna och laga apparaten. Gör inga ändringar på apparaten som inte finns beskrivna i denna bruksanvisning. Apparaten innehåller strömförande delar. Om du öppnar den utsätter du dig för livsfara. Endast av JURA auktoriserade serviceverkstäder, som använder originalreservdelar och -tillbehör, får utföra reparationer.

En skadad apparat är inte säker och kan orsaka personskador och bränder. Gör så här för att förhindra skador på apparaten som kan medföra risk för brand- och personskador:

- Låt aldrig nätsladden hänga löst. Du kan snubbla på nätsladden eller skada den.

- Skydda din JURA mot väderlekspåverkan i form av regn, kyla och direkt solljus.
 - Sänk aldrig ned din JURA, nätsladden eller anslutningarna i vatten.
 - Ställ aldrig din JURA eller delar av apparaten i diskmaskinen.
 - Stäng av din JURA med knappen Till/Från innan du rengör den. Använd en fuktig, men aldrig våt, trasa när du torkar av JURA och skydda den mot ständiga vattenstänk.
 - Apparaten får endast anslutas till eluttag med rätt nätspänning enligt typskylten. Typskylten sitter på undersidan av din JURA. Ytterligare tekniska data finns i denna bruksanvisning (se Kapitel 9 "Tekniska data").
 - Använd enbart originalrengöringsprodukter från JURA. Om du använder produkter som JURA inte uttryckligen rekommenderar kan din JURA skadas.
 - Använd inte kaffebönor som är karamelliserade eller behandlade med andra tillsatser.
 - Använd enbart rent och kallt vatten när du fyller på vattentanken.
 - Fyll inte bönbehållaren med vatten.
 - Stäng av apparaten med knappen Till/Från om du ska vara borta en längre tid och ta ut nätsladden ur eluttaget.
 - Barn får inte genomföra rengörings- och underhållsarbeten utan uppsikt av en ansvarig person.
 - Låt inte barn leka med apparaten.
 - Håll barn som är yngre än åtta år borta från apparaten eller ha dem under ständig uppsikt.
 - Barn som är äldre än åtta år får endast använda apparaten utan uppsikt om de har informerats om hur den används på ett säkert sätt. Barnen måste kunna känna igen och förstå eventuella risker med felaktig användning.
- Personer, inklusive barn, som på grund av
- fysiska, sensoriska eller kognitiva funktionshinder eller på grund av
 - oerfarenhet eller okunskap inte på ett säkert sätt kan sköta apparaten, får endast använda den om en ansvarig person ger anvisningar eller håller uppsikt.
- Säkerhet vid hantering av filterpatron CLARIS Blue:
- Förvara filterpatronerna utom räckhåll för barn.
 - Förvara filterpatronerna torrt i slutna förpackning.

1 Förberedelse och idrifttagning

- Skydda filterpatronerna mot värme och direkt solljus.
- Använd inte skadade filterpatroner.
- Öppna inga filterpatroner.

1 Förberedelse och idrifttagning

I det här kapitlet hittar du de upplysningar som du behöver för att kunna använda din JURA utan problem. Du förbereder din JURA steg för steg inför din första kaffenjutning.

- i** Besök oss på Internet. På **JURAs webbplats** (www.jura.com) hittar du intressant och aktuell information om din JURA och kring temat kaffe.

Uppställning av apparaten

Beakta följande när du ställer upp din JURA:

- Ställ apparaten på ett plant och vattenbeständigt underlag.
- Placera din JURA så att den inte kan bli överhettad. Se till att ventilationsöppningarna inte täcks över.

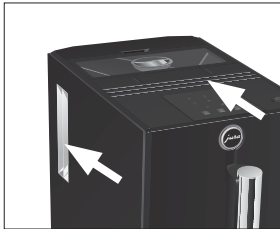

Påfyllning av bönbehållaren

OBSERVERA

Kaffeböner som har behandlats med tillsatser (t.ex. socker) samt malet eller frystorkat kaffe skadar malverket.

- ▶ Fyll enbart på kaffeböner som inte efterbehandlats i bönbehållaren.

- ▶ Ta bort det arombevarande locket till bönbehållaren.
- ▶ Ta bort eventuella smutsrester eller främmande föremål som kan finnas i bönbehållaren.
- ▶ Fyll bönbehållaren med kaffeböner.
- ▶ Stäng bönbehållaren.

Första idrifttagningen

Under den första idrifttagningen kan du välja om du vill använda din JURA **med** eller **utan** filterpatronen CLARIS Blue. Vi rekommenderar att filterpatronen används från en vattenhårdhet på 10° dH. Om du inte känner till vattenhårdenheten för det vatten som används kan du ta reda på det (se Kapitel 1 "Förberedelse och idrifttagning – Mätning av vattenhårdenheten").



- i** Knappen Till/Från fungerar samtidigt som en huvudströmbrytare. Om JURA är avstängd förbrukar apparaten ingen standby-energi.

⚠ VARNING

Det är livsfarligt att använda apparaten om nätsladden är trasig. Du kan få elektriska stötar.



- ▶ Använd aldrig apparaten om den är skadad eller om nätsladden är trasig.

Förutsättning: Bönbehållaren är fylld.

- ▶ Sätt in nätkontakten i ett eluttag.
- ▶ Tryck på knappen Till/Från för att slå på apparaten.
Symbolerna Avkalkning  och Filter  lyser.

- i** Bestäm nu om du vill driva din JURA **med** eller **utan** filterpatron CLARIS Blue.

Första idrifttagningen med aktivering av filterpatronen

-  ▶ Tryck på symbolen Filter.
Symbolen Vattentank  lyser.
- ▶ Ta bort vattentanken.
- ▶ Fäll upp filterhållaren.

- ▶ Sätt in filterpatronen i vattentanken med ett lätt tryck.

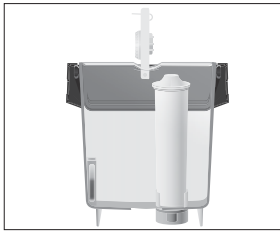

- ▶ Stäng filterhållaren. Det hörs ett tydligt snäpp.
- i** Efter två månader är filtret förbrukat. Ställ in tidslängden med hjälp av datumskivan på filterhållaren i vattentanken.
 - ▶ Fyll vattentanken med rent, kallt vatten och sätt tillbaka den. Symbolen Filter lyser.
- U** ▶ Tryck på symbolen Filter. Symbolerna , , och blinkar. Filtret sköljs och vattnet rinner direkt ned på droppbrickan. Filtersköljningen avslutas automatiskt. Apparaten värms upp. Symbolerna , och blinkar. Apparaten sköljs, det rinner ut vatten ur kaffeutloppet. Sköljningen avslutas automatiskt. Symbolen Kaffesumpbehållare lyser.
 - ▶ Töm kaffesumpbehållaren och droppbrickan och skölj med varmt vatten.
 - ▶ Sätt tillbaka kaffesumpbehållaren och droppbrickan. Symbolerna Ristretto , Espresso , Kaffe och Kaffestycka "stark" lyser. Din JURA är nu klar för användning.

Första idrifttagningen utan aktivering av filterpatronen

Om du inte vill använda filterpatronen CLARIS Blue måste du ställa in vattenhårddheten. Du kan ställa in följande nivåer för vattenhårddheten:

Vattenhårddhet	Indikeringar i symboldisplayen
Nivå 1: 1–15° dH	1 symbol lyser
Nivå 2: 16–23° dH	2 symboler lyser
Nivå 3: 24–30° dH	3 symboler lyser

- U** ▶ Tryck på symbolen Avkalkning. Symbolerna , och lyser.
 - ▶ Tryck på någon av symbolerna , eller för att ställa in vattenhårddheten, t.ex. symbolen för "nivå 1". Symbolerna och lyser.
- U** ▶ Tryck på symbolen Avkalkning. Symbolen Vattentank lyser.
 - ▶ Ställ ett kärl under kaffeutloppet.
 - ▶ Ta bort vattentanken.
 - ▶ Fyll vattentanken med rent, kallt vatten och sätt tillbaka den.



Symbolerna , och blinkar. Systemet fylls med vatten, som rinner direkt ned på droppbrickan. Processen avslutas automatiskt. Apparaten värms upp. Symbolerna , och blinkar. Apparaten sköljs, det rinner ut vatten ur kaffeutloppet. Sköljningen avslutas automatiskt. Symbolerna Ristretto , Espresso , Kaffe och Kaffestycka "stark" lyser. Din JURA är nu klar för användning.

2 Tillredning

Påfyllning av vattentanken

Daglig skötsel av apparaten och hygienisk hantering av kaffe och vatten är avgörande för ett konstant perfekt kafferesultat i koppen. Byt därför ut vattnet **dagligen**.

OBSERVERA

Mjölk, kolsyrat mineralvatten eller andra vätskor kan skada vattentanken eller apparaten.

- ▶ Fyll endast på vattentanken med rent, kallt vatten.
- ▶ Ta bort vattentanken och skölj den med kallt vatten.



- ▶ Fyll vattentanken med rent, kallt vatten och sätt tillbaka den.

Mätning av vattenhårdeheten

Med Aquadur®-teststickan som ingår i leveransen kan du ta reda på vattenhårdeheten.

- ▶ Håll teststickan kortvarigt (en sekund) under rinnande vatten.
- ▶ Skaka av vattnet.
- ▶ Vänta ungefär en minut.
- ▶ Läs av vattenhårdehetsgraden med hjälp av Aquadur®-teststickans färgförändring och beskrivningen på förpackningen.

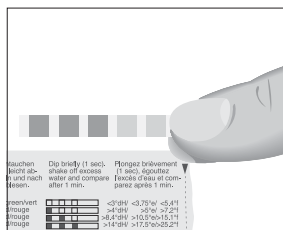

Nu kan vattenhårdeheten ställas in.

2 Tillredning

- i** Du kan alltid avbryta tillredningen medan en kaffespecialitet tillreds. Tryck på symbolen för den kaffespecialitet som du håller på att tillreda för att göra detta.
- i** Du kan välja **kaffestyrka** för kaffespecialiteterna ristretto ☞, espresso ☞ och kaffe ☞ före och under malningsprocessen: "normal" (☉), "stark" (☪).

Det är alltid den **förinställda vattenmängden** för den aktuella kaffespecialiteten som tillreds. Du kan ändra den här inställningen (se Kapitel 2 "Tillredning – Permanent anpassning av vattenmängden till koppstorleken").

Din JURA har ett **energispärläge**: En kort stund efter den sista tillredningen värms din JURA inte längre upp. Efter ca fem minuter lyser alla symboler mindre starkt för att visa att apparaten är i energispärläge. Din JURA måste värmas upp före nästa tillredning.

Kaffe smakar bäst när det är hett. En kall porslinskopp dränerar drycken på värme – och smak. Vi rekommenderar därför att koppen förvärms. Kaffearomen kan bara utvecklas fullt ut i förvärmade koppar. Du kan köpa en koppvärmare från JURA hos din återförsäljare.

Ristretto, espresso och kaffe

Tillredningen av ristretto ☞, espresso ☞ och kaffe ☞ sker på detta sätt.

Exempel: Så här tillreder du en kopp kaffe.

Förutsättning: Din JURA är klar för användning.

- ▶ Ställ koppen under kaffeutloppet.
- ☞ ▶ Tryck på symbolen Kaffe för att starta tillredningen. Symbolerna Kaffe ☞ och Kaffestyrka (☉ eller ☪) blinkar, den förinställda vattenmängden rinner ned i koppen. Tillredningen avslutas automatiskt. Din JURA är klar för användning igen.

Permanent anpassning av vattenmängden till koppstorleken

Du kan enkelt och permanent anpassa vattenmängden till koppstorleken för alla kaffespecialiteter. Ställ in mängden en gång som i det följande exemplet. Vid alla efterföljande tillredningar rinner samma mängd ut.

Exempel: Anpassa vattenmängden för en espresso permanent till koppstorleken.

Förutsättning: Din JURA är klar för användning.

- ▶ Ställ koppen under kombinationsutloppet.
- ☒ ▶ Tryck på symbolen Espresso i ca 3 sekunder tills symbolerna Ristretto ☒ och Kaffe ☒ visas igen.
- ☒ ▶ **Släpp** symbolen Espresso. Espresso tillreds. Symbolerna Espresso ☒ och Kaffe styrka (☒ eller ☒) blinkar.
- ☒ ▶ Tryck på symbolen Espresso när det finns tillräckligt med espresso i koppen. Tillredningen avslutas. Vattenmängden för en espresso sparas permanent. Symbolerna Espresso ☒ och Kaffe styrka (☒ eller ☒) blinkar tills apparaten är klar för användning igen.

i Du kan när som helst ändra inställningen genom att upprepa proceduren.

Malet kaffe

Pulverschaktet för malet kaffe ger dig möjlighet att använda ytterligare en kaffesort, till exempel ett koffeinfritt kaffe.

- i** Använd inte alltför finmalet kaffe. Det kan sätta igen systemet så att kaffet bara rinner igenom droppvis.
- i** Fyll aldrig på mer än en struken doserings-sked malet kaffe.
- i** Den önskade kaffespecialiteten måste tillredas inom ca 1 minut efter att du fyllt på malet kaffe. Annars avbryter JURA förloppet och är därefter återigen klar för användning.
- i** Om du har fyllt på för lite malet kaffe blinkar symbolerna ☒, ☒, ☒ och ☒ och din JURA avbryter processen.

All tillredning av kaffespecialiteter med malet kaffe görs på detta sätt.

Exempel: Tillred en kopp kaffe med malet kaffe.

Förutsättning: Din JURA är klar för användning.

- ▶ Ställ koppen under kaffeutloppet.
- ▶ Öppna pulverschaktet för malet kaffe. Symbolen Malet kaffe ☒ lyser.
- ▶ Sätt påfyllningstratten för malet kaffe på pulverschaktet.

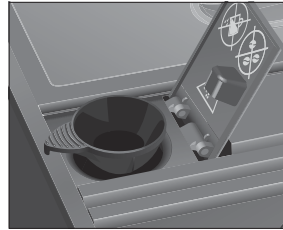

- ▶ Fyll på en struken doseringssked malet kaffe i påfyllningstratten.
- ▶ Stäng pulverschaktet för malet kaffe. Symbolerna ☒, ☒, ☒ och ☒ blinkar. Symbolerna ☒, ☒ och ☒ lyser.
- ☒ ▶ Tryck på symbolen Kaffe för att starta tillredningen. Symbolen Kaffe ☒ blinkar, den förinställda vattenmängden rinner ned i koppen. Tillredningen avslutas automatiskt. Din JURA är klar för användning igen.

Inställning av malverket

Du kan steglöst anpassa malverket till kaffets rostningsgrad.

OBSERVERA

Om du ställer in malningsgraden när malverket står stilla kan du skada vridreglaget för inställning av malningsgraden.

- ▶ Ställ bara in malningsgraden medan malverket är igång.

- i** Vrid vridreglaget åt vänster för att ställa in en grövre malningsgrad, eller åt höger om du vill ha en finare inställning av malningsgraden.

3 Daglig drift

Du ser att malningsgraden är rätt inställd när kaffet rinner jämnt ur kaffeutloppet. Dessutom uppstår en fin, tät crema.

Exempel: Ändra malningsgraden **medan** en "stark" espresso tillreds.

- ▶ Ställ koppen under kaffeutloppet.
- ▶ Öppna locket till vridreglaget för inställning av malningsgraden.

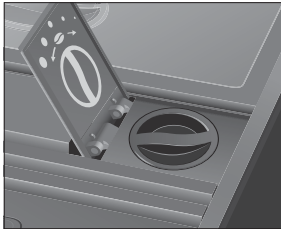

- ☞ ▶ Tryck på symbolen Kaffestycka "stark". Symbolen Kaffestycka "stark" ☞ lyser.
- ☞ ▶ Tryck på symbolen Espresso för att starta tillredningen.
- ▶ Ställ vridreglaget för inställning av malningsgraden i önskat läge **medan** malverket är igång.
Den förinställda vattenmängden rinner ned i koppen. Tillredningen avslutas automatiskt.

3 Daglig drift

Igångsättning av apparaten

Daglig skötsel av apparaten och hygienisk hantering av kaffe och vatten är avgörande för ett konstant perfekt kafferresultat i koppen. Byt därför ut vattnet **dagligen**.

Efter starten genomförs en sköljning automatiskt.

- ▶ Ställ ett kärl under kaffeutloppet.
- ☞ ▶ Tryck på knappen Till/Från för att slå på apparaten.
Symbolerna ☞, ☞ och ☞ blinkar, apparaten värms upp.
Apparaten sköljs, det rinner ut vatten ur kaffeutloppet. Sköljningen avslutas automatiskt.
Din JURA är nu klar för användning.

Daglig skötsel

För att du ska kunna ha långvarig glädje av din JURA och alltid vara säker på optimal kaffekvalitet måste du sköta om apparaten dagligen.

- ▶ Dra ut droppbrickan.
- ▶ Töm kaffesumpbehållaren och droppbrickan och skölj med varmt vatten.
- ▶ Sätt tillbaka kaffesumpbehållaren och droppbrickan.
- ▶ Skölj vattentanken med rent vatten.
- ▶ Torka av apparatens utsida med en ren, mjuk, fuktig trasa (t.ex. mikrofiberduk).

Avstängning av apparaten

När JURA stängs av sköljs systemet automatiskt om det använts vid tillredning av en kaffespecialitet.

- ▶ Ställ ett kärl under kaffeutloppet.
- ☞ ▶ Tryck på knappen Till/Från.
Symbolerna ☞, ☞ och ☞ blinkar. Apparaten sköljs, det rinner ut vatten ur kaffeutloppet. Sköljningen avslutas automatiskt. Din JURA är avstängd.
- ⓘ Om JURA stängs av med knappen Till/Från förbrukar apparaten **ingen standby-energi**.

4 Permanenta inställningar i programmeringsläget

Isättning och aktivering av filter

Om du använder en filterpatron CLARIS Blue behöver du inte längre avkalka din JURA. Om du inte aktiverade filterpatronen under den första idrifttagningen kan du göra det nu.

- ⓘ Genomför momentet "Isättning av filter" utan avbrott. Då säkerställer du att din JURA fungerar optimalt.

Förutsättning: Din JURA är klar för användning.

- ▶ Tryck på symbolerna ☞ och ☞ **samtidigt i ca två sekunder**.
Symbolerna ☞, ☞, ☞ och ☞ lyser starkt.

- 🔑 ▶ Tryck på symbolen Filter i ca 2 sekunder. Symbolen Vattentank 🚰 lyser.
- ▶ Ta bort vattentanken.
- ▶ Fäll upp filterhållaren.
- ▶ Sätt in filterpatronen i vattentanken med ett lätt tryck.

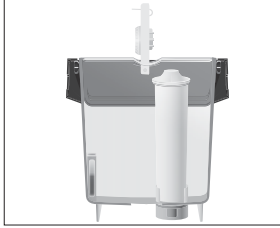

- ▶ Stäng filterhållaren. Det hörs ett tydligt snäpp.
- i** Efter två månader är filtret förbrukat. Ställ in tidslängden med hjälp av datumskivan på filterhållaren i vattentanken.
 - ▶ Fyll vattentanken med rent, kallt vatten och sätt tillbaka den. Symbolen Kaffesumpbehållare ☕ lyser.
 - ▶ Töm droppbrickan och kaffesumpbehållaren och sätt tillbaka dem. Symbolen Filter 🚰 lyser.
- 🔑 ▶ Tryck på symbolen Filter för att starta filtersköljningen. Symbolerna 🚰, ☕, ☕ och 🚰 blinkar. Filtret sköljs. Filtersköljningen avslutas automatiskt. Symbolen Kaffesumpbehållare ☕ lyser.
 - ▶ Töm droppbrickan och kaffesumpbehållaren och sätt tillbaka dem. Symbolerna 🚰, ☕ och ☕ blinkar, apparaten värms upp. Din JURA är klar för användning igen.

Inställning av vattenhårdhet

- i** Du behöver inte ställa in vattenhårdheten om du använder filterpatronen CLARIS Blue och har aktiverat denna.

Ju hårdare vattnet är, desto oftare måste du avkalka din JURA. Därför är det viktigt att du ställer in rätt vattenhårdhet.

Du kan ställa in följande nivåer för vattenhårdheten:

Vattenhårdhet	Indikeringar i symboldis-playen
Nivå 1: 1–15° dH	1 symbol lyser ☕
Nivå 2: 16–23° dH	2 symboler lyser ☕ ☕
Nivå 3: 24–30° dH	3 symboler lyser ☕ ☕ ☕

Exempel: Ändring av inställningen för vattenhårdheten från “nivå 2” (☕ ☕) till “nivå 3” (☕ ☕ ☕).

Förutsättning: Din JURA är klar för användning.

- ▶ Tryck på symbolerna ☕ och ☕ **samtidigt i ca två sekunder**. Symbolerna ☕, ☕, ☕ och ☕ lyser starkt.
- 🔑 ▶ Tryck **kort** på symbolen Avkalkning. Symbolerna ☕, ☕ och ☕ lyser.
- ☕ ▶ Tryck på symbolen Kaffe. Symbolerna ☕, ☕, ☕ och ☕ lyser.
- ☕ ▶ Tryck på symbolen Avkalkning för att bekräfta att vattenhårdheten ställs in på “nivå 3”. Din JURA är klar för användning igen.

Automatisk avstängning

Du kan spara energi genom att låta din JURA stängas av automatiskt. Efter den sista åtgärden stängs din JURA av automatiskt efter den inställda tiden.

Du kan ställa in följande tider:

Stäng av efter	Indikeringar i symboldis-playen
30 min	1 symbol lyser: ☕
1 h	2 symboler lyser: ☕ ☕
2 h	3 symboler lyser: ☕ ☕ ☕

Exempel: Ändra avstängningstiden från 30 minuter (☐) till 1 timme (☐ ☐).

Förutsättning: Din JURA är klar för användning.

- ▶ Tryck på symbolerna ☉ och ☉ **samtidigt i ca 2 sekunder.**
Symbolerna ☉, ☉, ☉ och ☉ samt ☐ lyser starkt.
- ☐ ▶ Tryck på symbolen Espresso.
Symbolerna ☐ och ☐ lyser.
- ▶ Tryck på symbolerna ☉ och ☉ **samtidigt i ca 2 sekunder.**
Avstängningstiden har ändrats till 1 timme.
Din JURA är klar för användning igen.

5 Skötsel

Din JURA har följande inbyggda rengöringsprogram:

- Rengöring av apparaten
- Avkalkning av apparaten
- Byte av filter

Rengöring av apparaten

Efter 180 tillredningar eller 80 sköljningar vid uppstarten begär JURA en rengöring.

OBSERVERA

Om du använder felaktiga rengöringsmedel kan skador uppstå på apparaten och rester komma ut i vattnet.

- ▶ Använd enbart originalrengöringsprodukter från JURA.

- ☺ Rengöringsprogrammet tar cirka 15 minuter.
- ☺ Avbryt inte rengöringsprogrammet. Då blir rengöringskvaliteten sämre.
- ☺ JURA rengöringstabletter finns att köpa i fackbutiker.

Förutsättning: Din JURA är klar för användning.

Symbolen Rengöring ☉ lyser.

- ☉ ▶ Tryck på symbolen Rengöring i **ca 2 sekunder.**
Symbolen Kaffesumpbehållare ☐ lyser.

- ▶ Töm droppbrickan och kaffesumpbehållaren och sätt tillbaka dem.
Symbolen Rengöring ☉ lyser.
- ▶ Ställ ett kärl under kaffeutloppet.
- ☉ ▶ Tryck på symbolen Rengöring.
Symbolerna ☐, ☐, ☐ och ☉ blinkar, det rinner ut vatten ur kaffeutloppet.
Processen avbryts, symbolen Malet kaffe ☐ lyser.
- ▶ Öppna pulverschaktet för malet kaffe och tillför en JURA rengöringstablett.

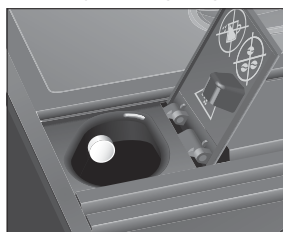

- ▶ Stäng pulverschaktet för malet kaffe.
Symbolen Rengöring ☉ lyser.
- ☉ ▶ Tryck på symbolen Rengöring.
Symbolerna ☐, ☐, ☐ och ☉ blinkar, det rinner ut vatten ur kaffeutloppet flera gånger.
Processen avbryts, symbolen Kaffesumpbehållare ☐ lyser.
- ▶ Töm droppbrickan och kaffesumpbehållaren och sätt tillbaka dem.
Symbolerna ☐, ☐ och ☐ blinkar. Apparaten värms upp.
Din JURA är klar för användning igen.

Rengöring av apparaten utan uppmaning: Du kan när som helst starta processen ”Rengöring av apparaten” manuellt när apparaten är klar för användning. Tryck på symbolerna ☉ och ☉ **samtidigt i ca två sekunder.** Symbolerna ☉, ☉, ☉ samt ☉ eller ☐ lyser starkt. Fortsätt med den **första uppmaningen till åtgärd** (som indikeras med ▶) i enlighet med beskrivningen i det här kapitlet.

Avkalkning av apparaten

Kalkavlagringar uppstår under användningen av JURA, apparaten begär då automatiskt en avkalkning. Mängden kalkavlagringar beror på vattnets hårdhetsgrad.

⚠ OBSERVERA

Avkalkningsmedlet kan verka irriterande vid hud- och ögonkontakt.

- ▶ Undvik hud- och ögonkontakt.
- ▶ Spola bort avkalkningsmedlet med rent vatten. Sök läkare om du fått avkalkningsmedel i ögonen.

OBSERVERA

Om du använder felaktiga avkalkningsmedel kan skador uppstå på apparaten och rester av medlet kan komma ut i vattnet.

- ▶ Använd enbart original JURA skötselprodukter.

OBSERVERA

Om du avbryter avkalkningsprocessen kan skador uppstå på apparaten.

- ▶ Genomför avkalkningen fullständigt.

OBSERVERA



Avkalkningsmedel kan orsaka skador på ömtåliga ytor (t.ex. marmor).

- ▶ Torka bort stänk omedelbart.

- i** Avkalkningsprogrammet tar cirka 40 minuter.
- i** JURA avkalkningstabletter finns att köpa i fackbutiker.
- i** Om du använder en filterpatron CLARIS Blue och denna är aktiverad får du inte någon uppmaning om att avkalka apparaten.









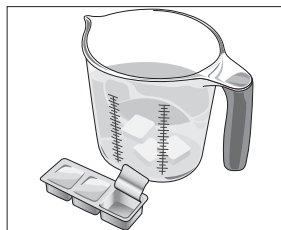







Förutsättning: Din JURA är klar för användning.

Symbolen Avkalkning  lyser.







- ▶ Tryck på symbolen Avkalkning i ca 2 sekunder.**
Symbolen Kaffesumpbehållare  lyser.
- ▶ Töm droppbrickan och kaffesumpbehållaren och sätt tillbaka dem.
Symbolen Vattentank  blinkar.

- ▶ Ta ut och töm vattentanken.
- ▶ Lös upp innehållet i ett blisterpack (3 JURA avkalkningstabletter) fullständigt i ett kärl med 500 ml vatten. Det kan ta några minuter.







- ▶ Häll lösningen i den **tomma** vattentanken och sätt tillbaka den i apparaten.
Symbolen Avkalkning  lyser.
-  ▶ Tryck på symbolen Avkalkning.
Symbolerna ,  och  blinkar och vatten rinner direkt ned på droppbrickan. Processen avbryts, symbolen Kaffesumpbehållare  blinkar.
- ▶ Töm droppbrickan och kaffesumpbehållaren och sätt tillbaka dem.
Symbolen Vattentank  lyser.
- ▶ Ta ut vattentanken och **skölj ur den ordentligt.**
- ▶ Fyll vattentanken med rent, kallt vatten och sätt tillbaka den.
Symbolen Avkalkning  lyser.
-  ▶ Tryck på symbolen Avkalkning.
Symbolerna ,  och  blinkar och vatten rinner direkt ned på droppbrickan. Symbolerna ,  och  blinkar och vatten rinner ut ur kaffeutloppet. Processen avbryts, symbolen Kaffesumpbehållare  lyser.
- ▶ Töm droppbrickan och kaffesumpbehållaren och sätt tillbaka dem.
Din JURA är klar för användning igen.



- i** Om det skulle bli ett oförutsett avbrott i avkalkningsprocessen måste du skölja ur vattentanken noggrant.

Avkalkning av apparaten utan uppmaning: Du kan när som helst starta processen "Avkalkning av apparaten" manuellt när apparaten är klar för användning. Tryck på symbolerna  och  **samtidigt i ca två sekunder.** Symbolerna , ,  och  lyser starkt. Fortsätt med den **första uppmaningen till åtgärd** (som indikeras med ) i enlighet med beskrivningen i det här kapitlet.

Byte av filter









-  Efter att 50 liter vatten har passerat är filtret förbrukat. Din JURA begär då ett filterbyte.
-  Efter två månader är filtret förbrukat. Ställ in tidslängden med hjälp av datumskivan på filterhållaren i vattentanken.
-  Om filterpatronen CLARIS Blue inte är aktiverad i programmeringsläget får du inte någon uppmaning om filterbyte.







Förutsättning: Din JURA är klar för användning. Symbolen Filter  lyser.

-  ▶ Tryck på symbolen Filter **i ca 2 sekunder.** Symbolen Vattentank  lyser.
 - ▶ Ta bort vattentanken.
 - ▶ Fäll upp filterhållaren och ta ut den gamla filterpatronen.
 - ▶ Sätt in den nya filterpatronen i vattentanken med ett lätt tryck.



- ▶ Stäng filterhållaren. Det hörs ett tydligt snäpp.
-  Efter två månader är filtret förbrukat. Ställ in tidslängden med hjälp av datumskivan på filterhållaren i vattentanken.

- ▶ Fyll vattentanken med rent, kallt vatten och sätt tillbaka den. Symbolen Kaffesumpbehållare  lyser.
- ▶ Töm droppbrickan och kaffesumpbehållaren och sätt tillbaka dem. Symbolen Filter  lyser.
-  ▶ Tryck på symbolen Filter för att starta filtersköljningen. Symbolerna , ,  och  blinkar. Filtret sköljs. Vattnet rinner direkt ned på droppbrickan. Filtersköljningen avslutas automatiskt. Symbolen Kaffesumpbehållare  lyser.
- ▶ Töm droppbrickan och kaffesumpbehållaren och sätt tillbaka dem. Apparaten värms upp. Din JURA är klar för användning igen.

Byte av filter utan uppmaning: Om filtret är aktiverat och apparaten är klar för användning kan du när som helst starta processen "Byte av filter" manuellt. Tryck på symbolerna  och  **samtidigt i ca två sekunder.** Symbolerna , ,  och  lyser starkt. Fortsätt med den **första uppmaningen till åtgärd** (som indikeras med ) i enlighet med beskrivningen i det här kapitlet.

Avkalkning av vattentanken

Kalkavlagringar kan uppstå i vattentanken. Avkalka vattentanken då och då för att säkerställa att apparaten fungerar felfritt.

















- ▶ Ta bort vattentanken.
- ▶ Ta bort filterpatronen CLARIS Blue om du använder en sådan.
- ▶ Avkalka tanken med ett vanligt, mildt avkalkningsmedel enligt tillverkarens anvisningar.
- ▶ Skölj vattentanken ordentligt.
- ▶ Sätt in filterpatronen CLARIS Blue igen om du använder en sådan.
- ▶ Fyll vattentanken med rent, kallt vatten och sätt tillbaka den.





Rengöring av bönbehållaren

Kaffebönor kan vara täckta av ett tunt lager olja som blir kvar på bönbehållarens väggar. Dessa rester kan påverka kaffekvaliteten negativt. Rengör därför bönbehållaren med jämna mellanrum.







- 🔌 ▶ Tryck på knappen Till/Från för att stänga av apparaten.
 - ▶ Dra ut nätsladden.
 - ▶ Ta bort locket till bönbehållaren.
 - ▶ Sug upp kaffebönorna med en dammsugare.
 - ▶ Rengör bönbehållaren med en torr, mjuk trasa.
 - ▶ Fyll på färska kaffebönor i bönbehållaren och stäng locket till bönbehållaren igen.

6 Meddelanden i symboldisplayen

Meddelande (Indikeringar i symboldisplayen)	Orsak/konsekvens	Åtgärd
Symbolen Vattentank  lyser.	Vattentanken är tom eller sitter snett. Ingen tillredning möjlig.	▶ Fyll på vattentanken (se Kapitel 1 “Förberedelse och idrifttagning – Påfyllning av vattentanken”). ▶ Sätt i vattentanken.
Symbolen Kaffesumpbehållare  lyser.	Kaffesumpbehållaren är full. Det går inte att tillreda några kaffespecialiteter.	▶ Töm kaffesumpbehållaren och droppbrickan (se Kapitel 3 “Daglig drift – Daglig skötsel”).
Symbolen Kaffesumpbehållare  blinkar.	Droppbrickan sitter snett eller finns inte alls på plats. Ingen tillredning möjlig.	▶ Sätt in droppbrickan.
Symbolerna  ,  ,  ,  och  blinkar.	Det arombevarande locket för bönbehållaren sitter snett eller finns inte alls på plats.	▶ Sätt i det arombevarande locket korrekt.
Symbolerna  ,  ,  samt  eller  lyser starkt.	Apparaten är i programmeringsläge.	▶ Tryck på någon av symbolerna  eller  för att gå ur programmeringsläget. Din JURA är klar för användning igen.
Din JURA är klar för användning och symbolen Rengöring  lyser.	Din JURA måste rengöras.	▶ Genomför en rengöring (se Kapitel 5 “Skötsel – Rengöring av apparaten”).
Din JURA är klar för användning och symbolen Avkalkning  lyser.	Din JURA måste avkalkas.	▶ Genomför en avkalkning (se Kapitel 5 “Skötsel – Avkalkning av apparaten”).

Meddelande (Indikeringar i symboldisplayen)	Orsak/konsekvens	Åtgärd
Din JURA är klar för användning och symbolen Filter  lyser.	Efter att 50 liter vatten har passerat är filterpatronen CLARIS Blue förbrukad.	► Byte av filterpatron CLARIS Blue (se Kapitel 5 “Skötsel – Byte av filter”).
Tillredning av malet kaffe: När det malda kaffet har fyllts på blinkar symbolerna  ,  ,  och  en kort stund.	För lite malet kaffe har fyllts på, JURA avbryter förloppet.	► Fyll på mer malet kaffe vid nästa tillredning (se Kapitel 2 “Tillredning – Malet kaffe”).

7 Felavhjälpning

Problem	Orsak/konsekvens	Åtgärd
Kaffet rinner bara droppvis vid kaffetillredningen.	Kaffet eller det förmalda kaffet är alltför finmalet och sätter igen systemet.	► Ställ in malverket på en grövre malning eller använd grövre malet kaffe (se Kapitel 1 “Förberedelse och idrifttagning – Inställning av malverket”).
Symbolen Vattentank  lyser fast vattentanken är full.	Flottören i vattentanken har fastnat.	► Avkalka vattentanken (se Kapitel 5 “Skötsel – Avkalkning av vattentanken”).
Symbolerna  och  blinkar växelvis.	Systemet måste fyllas med vatten.	► Fyll på vattentanken (se Kapitel 1 “Förberedelse och idrifttagning – Påfyllning av vattentanken”). ► Tryck på någon av symbolerna  eller  . Systemet fylls på med vatten.
Mycket högt ljud från malverket.	Det finns främmande föremål i malverket.	► Kontakta kundtjänsten i ditt land (se Kapitel 11 “JURA kontakt / Juridisk information”).
När din JURA har satts på blinkar symbolen Rengöring  i fem sekunder. Därefter stängs apparaten av.	Om apparaten utsatts för kyla under en längre tid spärras uppvärmningen av säkerhetsskäl.	► Värm upp apparaten i rumstemperatur.

- i** Kontakta kundtjänsten i ditt land om felet kvarstår (se Kapitel 11 “JURA kontakt / Juridisk information”).



8 Transport och miljövänlig avfallshantering





Transport/tömning av systemet



Spara förpackningen till din JURA. Den skyddar apparaten under transport.



För att skydda JURA mot temperaturer under fryspunkten vid transport måste systemet tömmas.

Förutsättning: Din JURA är klar för användning.

- ▶ Ställ ett kärl under kaffeutloppet.
- ▶ Tryck på symbolerna  och  **samtidigt i ca två sekunder.**

Symbolerna , ,  samt  eller  lyser starkt.

- ▶ Ta ut och töm vattentanken.
Symbolerna  och  lyser.

-  ▶ Tryck på symbolen Espresso
Det kommer att rinna ut varmt vatten tills systemet är tomt.
Symbolen Vattentank  lyser.
-  ▶ Tryck på knappen Till/Från för att stänga av apparaten.

Avfallshantering

Begagnade apparater måste omhändertas på ett miljövänligt sätt.



Begagnade apparater innehåller värdefulla återvinningsbara material som bör återvinnas. Omhänderta därför begagnade apparater via lämpliga uppsamlingsystem.

9 Tekniska data

Spänning	220–240 V ~, 50 Hz
Uteffekt	1 450 W
Konformitetsmärkning	
Energiförbrukning Energisparläge “av” (normal användning)	ca 4,0 Wh
Pumptryck	statiskt max. 15 bar
Vattentankens kapacitet (utan filter)	1,1 l
Bönbehållarens kapacitet	125 g
Kaffesumpbehållarens kapacitet	ca 9 portioner
Sladdlängd	ca 1,1 m
Vikt	ca 8,9 kg
Mått (B x H x D)	23 x 32,3 x 44,5 cm

10 Index

A

- Adresser 22
- Användning för avsett ändamål 6
- Apparat
 - Avkalkning 15
 - Avstängning 12
 - Igångsättning 12
 - Rengöring 14
 - Uppställning 8
- Arombevarande lock
 - Bönbehållare med arombevarande lock 4
- Automatisk avstängning 13
- Avfallshantering 19
- Avkalkning
 - Apparat 15
 - Vattentank 16
- Avstängning 12
 - Automatisk avstängning 13

B

- Bönbehållare
 - Bönbehållare med arombevarande lock 4
 - Påfyllning 8
 - Rengöring 17

D

- Display
 - Symboldisplay 5
- Display, meddelanden 17
- Dropbricka 4

E

- Elanslutning
 - Tekniska data 19
- Energisparläge 10
- Espresso 10

F

- Fel
 - Felavhjälpning 18
- Felavhjälpning 18
- Filter
 - Byte 16
 - Isättning och aktivering 12
- Filterpatron CLARIS Blue
 - Byte 16
 - Isättning och aktivering 12

- Första idrifttagningen 8
 - Med aktivering av filterpatronen 8
 - Utan aktivering av filterpatronen 9

H

- Höjdställbart kaffeutlopp 4
- Hotline 22

I

- Idrifttagning, första 8
 - Med aktivering av filterpatronen 8
 - Utan aktivering av filterpatronen 9
- Igångsättning 12
- Inställningar
 - Permanent inställningar i programmeringsläget 12
- Internet 8

J

- JURA
 - Internet 8
 - Kontakt 22
 - Webbplats 8

K

- Kaffe 10
- Kaffesumpbehållare 4
- Kaffeutlopp
 - Höjdställbart kaffeutlopp 4
- Knapp
 - Knapp Till/Från 4
- Kontakt 22
- Kopplattform 4
- Kundtjänst 22

M

- Malet kaffe 11
 - Pulverschakt för malet kaffe 5
- Malningsgrad
 - Inställning av malverket 11
 - Vridreglage för inställning av malningsgraden 5
- Meddelanden i displayen 17

N

- Nätsladd 4

P

- Påfyllning
 - Bönbehållare 8
 - Vattentank 10
- Permanent inställningar i programmeringsläget 12
- Permanent anpassning av vattenmängden till koppstorleken 11
- Problem
 - Felavhjälpning 18
- Programmeringsläge 12
 - Automatisk avstängning 13
 - Inställning av vattenhårdhet 13
- Pulverkaffe
 - Malet kaffe 11
- Pulverschakt
 - Pulverschakt för malet kaffe 5

R

- Rengöring
 - Apparat 14
 - Bönbehållare 17
- Ristretto 10

S

- Säkerhet 6
- Säkerhetsföreskrifter 6
- Skötsel 14
 - Daglig skötsel 12
- Symbol
 - Avkalkning 5
 - Espresso 5
 - Filter 5
 - Kaffe 5
 - Kaffestyrka 5
 - Kaffesumpbehållare 5
 - Malet kaffe 5
 - Rengöring 5
 - Ristretto 5
 - Vattentank 5
- Symbolbeskrivning 3
- Symboldisplay 5
 - Meddelanden 17

T

- Tekniska data 19
- Telefon 22
- Tillredning 10
 - Espresso 10
 - Kaffe 10
 - Malet kaffe 11
 - Ristretto 10
- Tömning av systemet 19
- Transport 19

U

- Uppställning
 - Ställa upp apparaten 8

V

- Vattenhårdhet
 - Inställning av vattenhårdhet 13
 - Mätning av vattenhårheten 10
- Vattentank 4
 - Avkalkning 16
 - Påfyllning 10
- Ventilationsöppningar 4

W

- Webbplats 8

11 JURA kontakt / Juridisk information

JURA Elektroapparate AG
Kaffeeweltstrasse 10
CH-4626 Niederbuchsiten
Tel. +41 (0)62 38 98 233

@ Ytterligare kontaktuppgifter för ditt land
hittar du på www.jura.com.

Direktiv

Apparaten uppfyller kraven enligt följande direktiv:

- 2014/35/EU – Lågspänningsdirektivet
- 2014/30/EU – Elektromagnetisk kompatibilitet
- 2009/125/EG – Energidirektivet
- 2011/65/EU – RoHS-direktivet

Tekniska ändringar

Med förbehåll för tekniska ändringar. De bilder som används i denna bruksanvisning är stiliserade och visar inte apparatens originalfärger. Din JURA kan skilja sig från denna modell i vissa detaljer.

Feedback

Din åsikt är viktig för oss! Använd kontaktlänken på www.jura.com.

Copyright

Denna bruksanvisning innehåller information som är skyddad av upphovsrätten. Kopiering eller översättning till ett annat språk är inte tillåtet utan föregående skriftligt tillstånd från JURA Elektroapparate AG.

jura[®]





Instruksjonsbok A1

Din A1



Betjeningselementer	26
Viktige henvisninger	28
Riktig bruk.....	28
Før din sikkerhet.....	28
1 Klargjøring og oppstart	30
Oppstilling av maskinen.....	30
Fylle bønnebeholderen.....	30
Første oppstart.....	30
Første oppstart med aktivering av filterpatronen.....	30
Første oppstart uten aktivering av filterpatronen.....	31
Fylle vanntanken.....	32
Fastsette vannhardhet.....	32
2 Tilberedning	32
Ristretto, espresso og kaffe.....	32
Tilpasse vannmengden permanent til koppstørrelsen.....	33
Malt kaffe.....	33
Stille inn kvernen.....	33
3 Daglig drift	34
Slå på maskinen.....	34
Daglig pleie.....	34
Slå av maskinen.....	34
4 Varige innstillinger i programmeringsmodus	34
Sette inn og aktivere filter.....	34
Stille inn vannhardhet.....	35
Automatisk utkobling.....	35
5 Pleie	36
Maskinen rengjøres.....	36
Maskinen avkalkes.....	36
Skifte filter.....	37
Avkalke vanntanken.....	38
Rengjøre bønnebeholderen.....	38
6 Meldinger i symboldisplayet	39
7 Rette feil	40
8 Transport og miljøvennlig kassering	41
Transport / tømme systemet.....	41
Kassering.....	41
9 Tekniske data	41
10 Indeks	42
11 JURA-kontakter / rettslige henvisninger	44

Symbolbeskrivelse

Varselhenvisninger

 ADVARSEL	Ta alltid hensyn til informasjon som er merket med FORSIKTIG eller ADVARSEL .
 FORSIKTIG	Signalordet ADVARSEL henviser til mulige alvorlige skader, mens signalordet FORSIKTIG henviser til mulige lette skader.
FORSIKTIG	FORSIKTIG henviser til saksforhold som kan føre til skader på maskinen.

Symboler som brukes

	Oppfordring til handling. Her oppfordres du til en handling.
	Henvisninger og tips som gjør bruk av A1 enda lettere.

Betjeningslementer

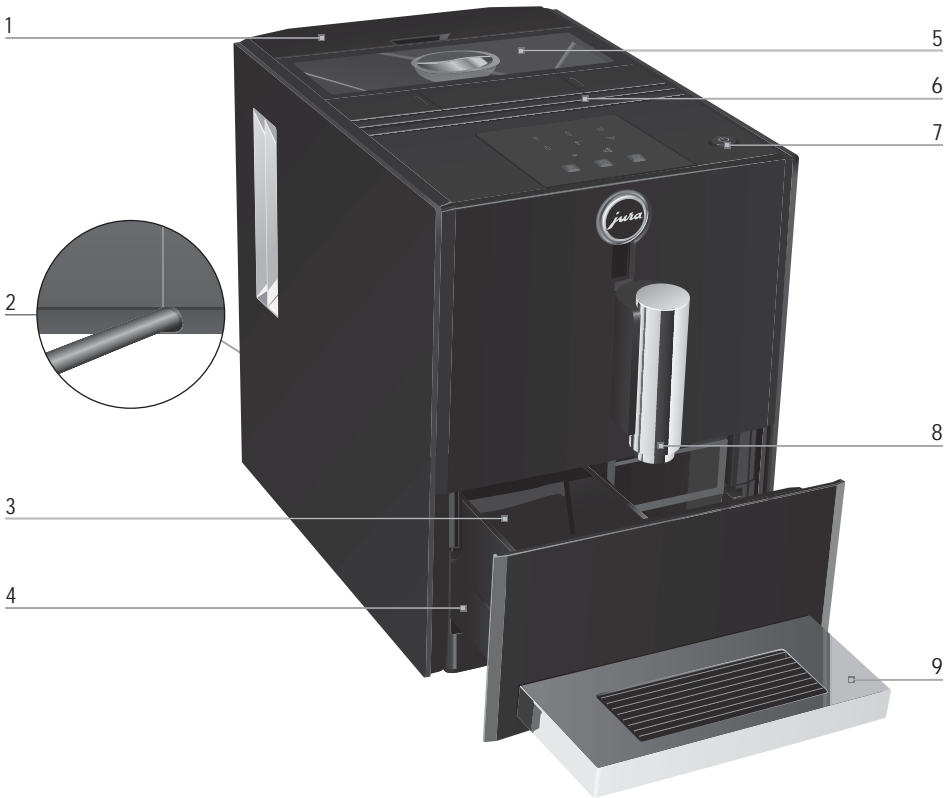

- 1 Vanntank
- 2 Nettkabel (på maskinens bakside)
- 3 Kaffegrutbeholder
- 4 Dryppskål

- 5 Bønnebeholder med aromadeksel
- 6 Luftspalter
- 7 På/Av-tast
- 8 Høydejusterbart kaffeutløp
- 9 Kopplattform

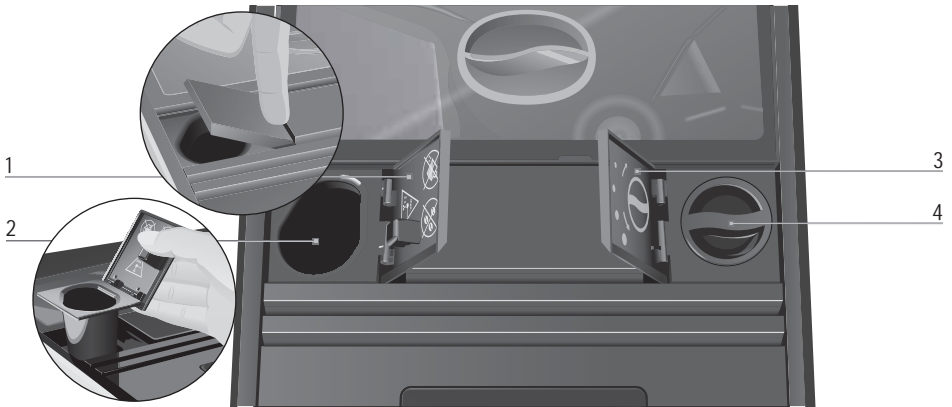

- 1 Deksel på pulversjakt for malt kaffe
- 2 Pulversjakt for malt kaffe

- 3 Deksel på dreiebryter for innstilling av malegrad
- 4 Dreiebryter for innstilling av malegrad



- 1 Symboldisplay
- Symbol for avkalking
- Symbol for filter
- Symbol for rengjøring
- Symbol for vanntank
- Symbol for malt kaffe
- Symbol for kaffegrutbeholder

- Symbol for »normal« kaffearoma
- Symbol for »sterk« kaffearoma
- Symbol for ristretto
- Symbol for espresso
- Symbol for kaffe

Viktige henvisninger

Riktig bruk

Maskinen er konsipert og konstruert for privat bruk. Det skal bare brukes til å tilberede kaffe. All annen bruk er feil. JURA Elektroapparate AG overtar ikke ansvar for følger av feil bruk.

Instruksjonsboka må leses grundig før maskinen tas i bruk, og den må følges. Garantien gjelder ikke for skader eller mangler som har oppstått på grunn av at instruksjonsboka ikke er fulgt. Instruksjonsboka må holdes tilgjengelig ved maskinen og den må følge maskinen hvis det gis videre eller selges.

For din sikkerhet

Sikkerhetsinformasjonen nedenfor må leses og følges nøye.

Slik unngår du livsfare på grunn av elektrisk støt:

- En maskin med skader eller skadet nettkabel skal aldri tas i bruk.
- Ved tegn til skader, f.eks. brent-lukt, må maskinen straks kobles fra strømtilførselen og JURAs serviceavdeling må kontaktes.
- Hvis nettkabelen for maskinen er skadet, må den repareres av

JURA selv eller av et serviceverksted som er autorisert av JURA.

- JURA og nettkabelen må ikke befinne seg i nærheten av varme overflater.
- Nettkabelen må ikke komme i klem eller gnisse mot skarpe kanter.
- Maskinen må aldri åpnes og repareres av deg selv. Det må ikke foretas endringer på maskinen som ikke er beskrevet i denne instruksjonsboka. Maskinen inneholder strømførende deler. Når det åpnes, foreligger det livsfare. Reparasjoner skal kun utføres av autoriserte JURA-serviceverksteder med originale reserve- og tilbehørsdeler.

En skadet maskin er ikke trygg og kan forårsake skader og brann. For å unngå skader og mulig fare for personskader eller brann:

- Nettkabelen må aldri henge løst ned. Dette kan føre til at noen snubler eller at kabelen blir skadet.
- JURA må beskyttes mot værpåvirkninger som regn, frost og direkte sollys.
- JURA, nettkabelen og tilkoblingene må aldri legges i vann.
- JURA og tilhørende deler skal ikke settes i oppvaskmaskinen.

- JURA må slås av med På/Av-tasten før rengjøringsarbeid. JURA tørkes alltid av med en fuktig, men ikke våt, klut, og skal beskyttes mot konstant vannsprut.
 - Maskinen kobles til nettspenningen i henhold til typeskiltet. Typeskiltet er plassert på undersiden av JURA. Flere tekniske data finner du i denne instruksjonsboka (se kapittel 9 »Tekniske data«).
 - Det skal kun brukes originale pleieprodukter fra JURA. Produkter som ikke er anbefalt av JURA, kan skade JURA.
 - Det må ikke brukes kaffebønner som er behandlet med tilsetningsstoffer eller som er karamellisert.
 - Vanntanken skal kun fylles med friskt, kaldt vann.
 - Det må ikke fylles vann i bønneholderen.
 - Ved langvarig fravær må maskinen slås av med på/av-tasten og kobles fra strømtilførselen.
 - Barn skal ikke foreta rengjørings- eller vedlikeholdsarbeid uten tilsyn fra en ansvarlig person.
 - Ikke la barn leke med maskinen.
 - Hold barn under åtte år borte fra maskinen eller hold alltid øye med dem.
 - Barn over åtte år skal kun bruke maskinen uten tilsyn når de har fått forklaring om sikker omgang med maskinen. Barn må kunne oppdage og forstå mulige farer ved feil bruk.
- Personer, inkludert barn, som på grunn av sine
- fysiske, sensoriske eller mentale evner eller
 - manglende erfaring eller kunnskap
- ikke er i stand til å betjene maskinen på en sikker måte, skal ikke bruke det uten at det er en ansvarlig person til stede.
- Sikkerhet ved bruk av CLARIS Blue filterpatronen:
- Filterpatroner må oppbevares utilgjengelig for barn.
 - Filterpatroner må lagres tørt i lukket emballasje.
 - Filterpatroner må beskyttes mot varme og direkte sollys.
 - Filterpatroner som er skadet, må ikke brukes.
 - Filterpatroner skal ikke åpnes.

1 Klargjøring og oppstart

Dette kapitlet gir deg den informasjonen du trenger for problemfri bruk av JURA. Du klargjør JURA trinn for trinn for din første kaffenytelse.

- i** Besøk oss på Internett. På **JURAs hjemmeside** (www.jura.com) finner du interessant og aktuell informasjon om din JURA og om kaffe.

Oppstilling av maskinen

Når JURA settes opp, må du ta hensyn til følgende punkter:

- Maskinen skal stå på en vannrett flate som tåler vann.
- Plasseringen av JURA må velges på en slik måte at maskinen er beskyttet mot overoppheting. Pass på at luftespartene ikke dekkes til.

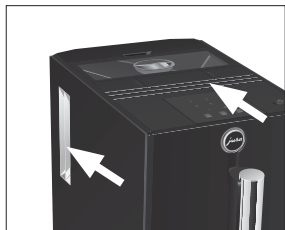

Fylle bønnebeholderen

FORSIKTIG

Kaffebønner som er behandlet med tilsetningsstoffer (f.eks. sukker), malt og frysetørret kaffe, skader kvernen.

- ▶ Kun ubehandlede kaffebønner fylles i bønnebeholderen.
- ▶ Aromadekslet på bønnebeholderen tas av.
- ▶ Smuss og ev. fremmedlegemer fjernes fra bønnebeholderen.
- ▶ Kaffebønner fylles i bønnebeholderen.
- ▶ Bønnebeholderen lukkes.

Første oppstart

Under første oppstart kan du velge om du vil bruke JURA-maskinen **med** eller **uten** CLARIS Blue filterpatronen. Vi anbefaler bruk av filterpatronen fra og med en vannhardhet på 10° dH. Dersom hardheten på vannet som brukes ikke er kjent, kan du finne ut dette først (se kapittel 1 »Klargjøring og oppstart – Fastsette vannhardhet«).



- i** På/av-tasten fungerer også som nettbryter. Hvis JURA er slått av, bruker ikke maskinen strøm i hvilemodus.

⚠ ADVARSEL

Livsfare på grunn av elektrisk støt ved drift med skadet nettkabel.

- ▶ En maskin med skader eller skadet nettkabel skal aldri tas i bruk.
-

Forutsetning: Bønnebeholderen er fylt.













- ▶ Nettpluggen settes inn i en kontakt.
- ⏻ ▶ På/av-tasten trykkes for å slå på maskinen. Symbolene for avkalking  og filter  lyser.

- i** Nå det avgjøres om du vil bruke JURA **med** eller **uten** CLARIS Blue filterpatronen.

Første oppstart med aktivering av filterpatronen







- ⏻ ▶ Berør symbolet for filter. Symbolet for vanntank  lyser.
- ▶ Vanntanken tas av.
- ▶ Filterholderen vippes opp.
- ▶ Filterpatronen settes inn i vanntanken med et lett trykk.













- ▶ Filterholderen lukkes. Du hører at den går i lås.
- i** Etter to måneder er filteret utslitt. Tiden stilles inn ved hjelp av datoskiven på filterholderen i vanntanken.
- ▶ Vanntanken fylles med friskt, kaldt vann og settes inn igjen.
Symbolet for filter  lyser.
- U** ▶ Berør symbolet for filter.
Symbolene , ,  og  blinker. Filteret skylles, vannet strømmer direkte til restvannskåla.
Filterskyllingen stopper automatisk.
Maskinen varmes opp.
Symbolene ,  og  blinker. Maskinen skylles, det kommer vann ut av kaffeutløpet.
Skyllingen stopper automatisk.
Symbolet for kaffegrutbeholder  lyser.
- ▶ Kaffegrutbeholderen og dryppskåla tømmes og skylles med varmt vann.
- ▶ Kaffegrutbeholderen og dryppskåla settes inn igjen.
Symbolene for ristretto , espresso , kaffe  samt kaffearoma »sterk«  lyser.
Din JURA er nå driftsklar.

Første oppstart uten aktivering av filterpatronen











Hvis du ikke vil bruke CLARIS Blue filterpatronen, må du stille inn vannhardheten. Du kan stille inn vannhardheten i følgende trinn:

Vannhardhet	Visning i symboldisplayet
Trinn 1: 1–15° dH	1 symbol lyser 
Trinn 2: 16–23° dH	2 symboler lyser  
Trinn 3: 24–30° dH	3 symboler lyser   

- U** ▶ Berør symbolet for avkalking.
Symbolene ,  og  lyser.

- ▶ Berør ett av symbolene ,  eller  for å stille inn vannhardheten, f.eks. symbolet  for »trinn 1«.
Symbolene  og  lyser.
- U** ▶ Berør symbolet for avkalking.
Symbolet for vanntank  lyser.
- ▶ Karet settes under kaffeutløpet.
- ▶ Vanntanken tas av.
- ▶ Vanntanken fylles med friskt, kaldt vann og settes inn igjen.



Symbolene ,  og  blinker. Systemet fylles med vann, vannet strømmer direkte til restvannskåla.
Prosessen stopper automatisk. Maskinen varmes opp.
Symbolene ,  og  blinker. Maskinen skylles, det kommer vann ut av kaffeutløpet.
Skyllingen stopper automatisk.
Symbolene for ristretto , espresso , kaffe  samt kaffearoma »sterk«  lyser.
Din JURA er nå driftsklar.

2 Tilberedning

Fylle vanntanken

Daglig pleie av maskinen og hygienisk omgang med kaffe og vann er avgjørende for perfekt kaffe til enhver tid. Vannet må derfor skiftes **daglig**.

FORSIKTIG

Melk, kullsyreholdig mineralvann eller andre væsker kan skade vanntanken eller maskinen.

- ▶ Det skal kun fylles friskt, kaldt vann i vanntanken.

- ▶ Vanntanken tas av og skylles med kaldt vann.



- ▶ Vanntanken fylles med friskt, kaldt vann og settes inn igjen.

Fastsette vannhardhet

Med Aquadur®-testpinnene som er inkludert i leveringsomfanget, kan vannhardheten fastsettes.

- ▶ Testpinnen holdes kort (ett sekund) under rennende vann.
- ▶ Vannet ristes av.
- ▶ Vent i ca. ett minutt.
- ▶ Vannets hardhetsgrad leses av ved hjelp av fargene på Aquadur®-testpinnen og beskrivelsen på emballasjen.

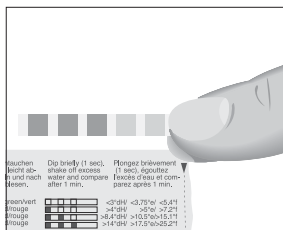

Vannhardheten kan nå stilles inn.

2 Tilberedning

- ▶ Du kan avbryte tilberedningen av en kaffespesialitet når som helst. Berør da symbolet for kaffespesialiteten du er i ferd med å tilberede.
- ▶ Før og under malingen kan du velge **kaffearoma** for kaffespesialitetene ristretto ☞, espresso ☞ og kaffe ☞: »normal« (☞), »sterk« (☞).

Forhåndsinnstilt vannmengde for den aktuelle kaffespesialiteten tilberedes alltid. Du kan endre denne innstillingen (se kapittel 2 »Tilberedning – Tilpasse vannmengden permanent til koppstørrelsen«).

JURA har en **energisparemodus**: Kort tid etter siste tilberedning varmes ikke JURA opp lenger. For å vise at maskinen befinner seg i energisparemodus, lyser alle symbolene svakere etter ca. 5 minutter. Før neste tilberedning må JURA varmes opp.

Kaffe smaker best når den er varm. En kald porselenskopp drar varme – og dermed smak – fra drikken. Vi anbefaler derfor at koppene forvarmes. Full kaffearoma kan bare utfolde seg i forvarmede kopper. Koppvarmer fra JURA fås kjøpt i faghandelen.

Ristretto, espresso og kaffe

Tilberedningen av ristretto ☞, espresso ☞ og kaffe ☞ følger dette mønsteret.

Eksempel: Slik tilberedes kaffe.

Forutsetning: Din JURA er driftsklar.

- ▶ Koppen settes under kaffeutløpet.
- ▶ Berør symbolet for kaffe for å starte tilberedningen. Symbolene for kaffe ☞ og kaffearoma (☞ eller ☞) blinker, den forhåndsinnstilte vannmengden fylles i koppen. Tilberedningen stopper automatisk. Din JURA er driftsklar igjen.

Tilpasse vannmengden permanent til koppstørrelsen

Du kan tilpasse vannmengden for alle kaffespesialiteter til koppstørrelsen på en enkel og varig måte. Du stiller inn mengden én gang som i eksemplet nedenfor. Da vil alle videre tilberedninger komme ut i denne mengden.

Eksempel: Mengden for en kopp espresso tilpasses **permanent** til koppstørrelsen.

Forutsetning: Din JURA er driftsklar.

- ▶ Koppen settes under kombiutløpet.
- ☒ ▶ Berør symbolet for espresso i **ca. 3 sekunder** til symbolene for ristretto ☒ og kaffe ☒ vises igjen.
- ☒ ▶ **Slipp** symbolet for espresso. Espressoen tilberedes. Symbolene for espresso ☒ og kaffe aroma (☒ eller ☒) blinker.
- ☒ ▶ Berør symbolet for espresso så snart det er nok espresso i koppen. Tilberedningen stopper. Vannmengden for én espresso er lagret permanent. Symbolene for espresso ☒ og kaffe aroma (☒ eller ☒) blinker helt til maskinen er driftsklar igjen.

i Denne innstillingen kan endres når som helst ved at prosessen gjentas.

Malt kaffe

Med pulversjakten for malt kaffe har du mulighet til å bruke en ekstra kaffetype, f.eks. koffeinfri.

- i** Det må ikke brukes for finmalt kaffe. Dette kan tette systemet og kaffen vil komme ut bare i dråper.
- i** Det må aldri fylles mer enn én strøken doseringsskje med malt kaffe.
- i** Ønsket kaffespesialitet må tilberedes innen ca. 1 minutt etter at det er fylt malt kaffe. Hvis ikke avbryter JURA prosessen og er driftsklar igjen.
- i** Hvis det er fylt for lite malt kaffe, blinker symbolene ☒, ☒, ☒ og ☒, og JURA avbryter prosessen.

Tilberedningen av alle kaffespesialiteter med malt kaffe følger dette mønsteret.

Eksempel: Én kopp kaffe tilberedes med malt kaffe.

Forutsetning: Din JURA er driftsklar.

- ▶ Koppen settes under kaffeutløpet.
- ▶ Pulversjakten for malt kaffe åpnes. Symbolet for malt kaffe ☒ lyser.
- ▶ Påfyllingstrakten for malt kaffe settes på pulversjakten.

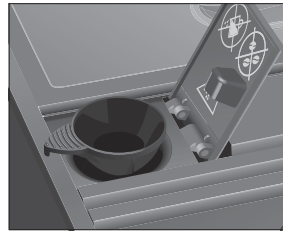

- ▶ Én strøken doseringsskje malt kaffe fylles i påfyllingstrakten.
- ▶ Pulversjakten for malt kaffe lukkes. Symbolene ☒, ☒, ☒ og ☒ blinker. Symbolene ☒, ☒ og ☒ lyser.
- ☒ ▶ Berør symbolet for kaffe for å starte tilberedningen. Symbolet for kaffe ☒ blinker, den forhåndsinnstilte vannmengden fylles i koppen. Tilberedningen stopper automatisk. Din JURA er driftsklar igjen.

Stille inn kvernen

Du kan tilpasse kvernen trinnløst til kaffens brenningsgrad.

FORSIKTIG

Hvis malegraden stilles inn når kvernen ikke er i bruk, kan det oppstå skader på dreiebryteren for innstilling av malegrad.

- ▶ Malegraden må bare justeres når kvernen går.

- i** For å stille inn grovere malegrad dreier du dreiebryteren mot venstre, for finere innstilling av malegraden dreier du dreiebryteren mot høyre.

3 Daglig drift

Du ser at malegradinnstillingen er riktig hvis kaffen strømmer jevnt ut av kaffeutløpet. I tillegg oppstår en fin, tett crema.

Eksempel: Endre malegraden **under** tilberedning av en »sterk« espresso.

- ▶ Koppen settes under kaffeutløpet.
- ▶ Deksløp for dreiebryteren for innstilling av malegrad åpnes.

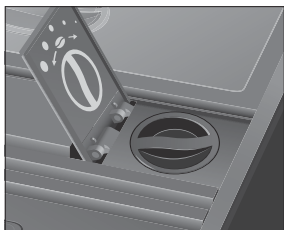

- ☼ ▶ Berør symbolet for »sterk« kaffearoma. Symbolet for »sterk« kaffearoma ☼ lyser.
- ☞ ▶ Berør symbolet for espresso for å starte tilberedningen.
 - ▶ Sett dreiebryteren for innstilling av malegrad i ønsket posisjon **mens** kvernen går. Den forhåndsinnstilte vannmengden fylles i koppen. Tilberedningen stopper automatisk.

3 Daglig drift

Slå på maskinen

Daglig pleie av maskinen og hygienisk omgang med kaffe og vann er avgjørende for perfekt kaffe til enhver tid. Vannet må derfor skiftes **daglig**.

Etter innkobling gjennomføres en skylling automatisk.

- ▶ Karet settes under kaffeutløpet.
- ☞ ▶ På/av-tasten trykkes for å slå på maskinen. Symbolene ☞, ☞ og ☞ blinker, maskinen varmes opp. Maskinen skylles, det kommer vann ut av kaffeutløpet. Skyllingen stopper automatisk. Din JURA er nå driftsklar.

Daglig pleie

For at du skal ha glede av din JURA lenge og for å sikre optimal kaffekvalitet, må maskinen pleies daglig.

- ▶ Dryppskåla trekkes ut.
- ▶ Kaffegrutbeholderen og dryppskåla tømmes og skylles med varmt vann.
- ▶ Kaffegrutbeholderen og dryppskåla settes inn igjen.
- ▶ Vanntanken skylles med rent vann.
- ▶ Maskinens overflate tørkes av med en ren, myk og fuktig klut (f.eks. mikrofiber).

Slå av maskinen

Når JURA slås av, skylles systemet automatisk hvis det har vært tilberedt en kaffespesialitet.

- ▶ Karet settes under kaffeutløpet.
- ☞ ▶ På/Av-tasten trykkes. Symbolene ☞, ☞ og ☞ blinker. Maskinen skylles, det kommer vann ut av kaffeutløpet. Skyllingen stopper automatisk. Din JURA er slått av.

- ⓘ Hvis JURA slås av med på/av-tasten, bruker maskinen **ingen strøm i hvilemodus**.

4 Varige innstillinger i programmeringsmodus

Sette inn og aktivere filter

JURA trenger ikke avkalkes hvis du bruker CLARIS Blue filterpatronen. Hvis du ikke har aktivert filterpatronen under første oppstart, kan du gjøre det nå.

- ⓘ Prosessen »Filter settes inn« må gjennomføres uten avbrudd. På denne måten sørges det for at din JURA fungerer optimalt.

Forutsetning: Din JURA er driftsklar.

- ▶ Berør symbolene ☞ og ☼ **samtidig i ca. 2 sekunder**. Symbolene ☞, ☼, ☞ og ☞ lyser.

- ⌵ ▶ Berør symbolet for filter i **ca. 2 sekunder**. Symbolet for vanntank ⌵ lyser.
- ▶ Vanntanken tas av.
- ▶ Filterholderen vippes opp.
- ▶ Filterpatronen settes inn i vanntanken med et lett trykk.

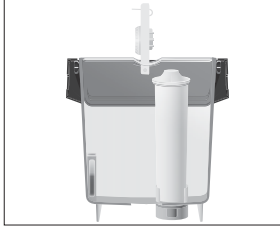

- ▶ Filterholderen lukkes. Du hører at den går i lås.
- i** Etter to måneder er filteret utslitt. Tiden stilles inn ved hjelp av datoskiven på filterholderen i vanntanken.
- ▶ Vanntanken fylles med friskt, kaldt vann og settes inn igjen. Symbolet for kaffegrutbeholder ☞ lyser.
- ▶ Dryppskåla og kaffegrutbeholderen tømmes og settes inn igjen. Symbolet for filter ⌵ lyser.
- ⌵ ▶ Berør symbolet for filter for å starte filterskyllingen. Symbolene ☞, ☞, ☞ og ⌵ blinker. Filteret skylles. Filterskyllingen stopper automatisk. Symbolet for kaffegrutbeholder ☞ lyser.
- ▶ Dryppskåla og kaffegrutbeholderen tømmes og settes inn igjen. Symbolene ☞, ☞ og ☞ blinker, maskinen varmes opp. Din JURA er driftsklar igjen.

Stille inn vannhardhet

- i** Det er ikke nødvendig å stille inn vannhardheten hvis CLARIS Blue filterpatronen brukes og er aktivert.

Jo hardere vannet er, desto oftere må JURA avkalkes. Derfor er det viktig å stille inn riktig vannhardhet.

Du kan stille inn vannhardheten i følgende trinn:

Vannhardhet	Visning i symboldisplayet
Trinn 1: 1–15° dH	1 symbol lyser ☞
Trinn 2: 16–23° dH	2 symboler lyser ☞ ☞
Trinn 3: 24–30° dH	3 symboler lyser ☞ ☞ ☞

Eksempel: Endre innstillingen av vannhardhet fra »trinn 2« (☞ ☞) til »trinn 3« (☞ ☞ ☞).

Forutsetning: Din JURA er driftsklar.

- ▶ Berør symbolene ☞ og ☞ **samtidig i ca. 2 sekunder**. Symbolene ☞, ☞, ☞ og ☞ lyser.
- ⌵ ▶ Berør symbolet for avkalking **kort**. Symbolene ☞, ☞ og ☞ lyser.
- ☞ ▶ Berør symbolet for kaffe. Symbolene ☞, ☞, ☞ og ☞ lyser.
- ⌵ ▶ Berør symbolet for avkalking for å bekrefte at vannhardheten er stillt inn på »trinn 3«. Din JURA er driftsklar igjen.

Automatisk utkobling

Med automatisk utkobling av din JURA kan du spare strøm. Din JURA kobler seg automatisk ut etter siste aktivitet på maskinen etter innstilt tid.

Følgende tider kan innstilles:



Utkobling	Visning i symboldisplayet etter
30 min.	1 symbol lyser: ☞
1 time	2 symboler lyser: ☞ ☞
2 timer	3 symboler lyser: ☞ ☞ ☞

Eksempel: Endre utkoblingstid fra 30 minutter (☞) til 1 time (☞ ☞).

Forutsetning: Din JURA er driftsklar.

- ▶ Berør symbolene ☞ og ☞ **samtidig i ca. 2 sekunder**. Symbolene ☞, ☞, ☞ og ☞ samt ☞ lyser.
- ☞ ▶ Berør symbolet for espresso. Symbolene ☞ og ☞ lyser.

5 Pleie

- ▶ Berør symbolene  og  **samtidig i ca. 2 sekunder.**
Utkoblingstiden ble endret til 1 time. Din JURA er driftsklar igjen.

5 Pleie

JURA har følgende integrerte pleieprogrammer:

- Maskinen rengjøres
- Maskinen avkalkes
- Filter skiftes

Maskinen rengjøres

Etter 180 tilberedninger eller 80 innkoblingskylringer krever JURA en rengjøring.









FORSIKTIG

Det kan oppstå skader på maskinen og forekomme rester i vannet ved bruk av feil rengjøringsmiddel.

- ▶ Det må kun brukes originale JURA pleieprodukter.









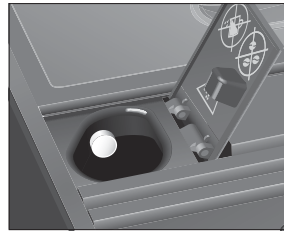

- i** Rengjøringsprogrammet varer ca. 15 minutter.
- i** Rengjøringsprogrammet må ikke avbrytes. Dette vil påvirke kvaliteten på rengjøringen.
- i** JURA rengjøringstabletter kan kjøpes i faghandelen.







Forutsetning: Din JURA er driftsklar. Symbolet for rengjøring  lyser.

-  ▶ Berør symbolet for rengjøring i **ca. 2 sekunder.**
Symbolet for kaffegrutbeholder  lyser.
- ▶ Dryppskåla og kaffegrutbeholderen tømmes og settes inn igjen.
Symbolet for rengjøring  lyser.
- ▶ Karet settes under kaffeutløpet.
-  ▶ Berør symbolet for rengjøring.
Symbolene , ,  og  blinker, det kommer vann ut av kaffeutløpet.
Prosessen avbrytes, symbolet for malt kaffe  lyser.

- ▶ Pulversjakten for malt kaffe åpnes og det legges inn en JURA rengjøringstablett.



- ▶ Pulversjakten for malt kaffe lukkes.
Symbolet for rengjøring  lyser.
-  ▶ Berør symbolet for rengjøring.
Symbolene , ,  og  blinker, det kommer vann ut av kaffeutløpet flere ganger.
Prosessen avbrytes, symbolet for kaffegrutbeholder  lyser.
- ▶ Dryppskåla og kaffegrutbeholderen tømmes og settes inn igjen.
Symbolene ,  og  blinker. Maskinen varmes opp.
Din JURA er driftsklar igjen.

Rengjør maskinen uten beskjed: Du kan når som helst starte prosessen "Rengjøre maskinen" manuelt hvis maskinen er driftsklar. Berør symbolene  og  **samtidig i ca. 2 sekunder.** Symbolene , ,  samt  eller  lyser. Fortsett med den **første oppfordringen til handling** (merket med ▶) som beskrevet i dette kapitlet.

Maskinen avkalkes

JURA forkalkes under bruk og krever avkalking automatisk. Forkalkingen er avhengig av vannets hardhetsgrad.

FORSIKTIG

Avkalkingsmiddel kan irritere huden og øynene ved direkte kontakt.

- ▶ Unngå hud- og øyekontakt.
- ▶ Avkalkingsmiddelet må skylles av med rent vann. Lege må oppsøkes hvis du har fått avkalkingsmiddel i øynene.

FORSIKTIG

Det kan oppstå skader på maskinen og forekomme rester i vannet ved bruk av feil avkalkingsmiddel.

- ▶ Det må kun brukes originale JURA pleieprodukter.

FORSIKTIG

Hvis avkalkingsprosessen avbrytes, kan det oppstå skader på maskinen.

- ▶ Fullfør avkalkingen.



FORSIKTIG

Det kan oppstå skader på følsomme flater (f.eks. marmor) ved kontakt med avkalkingsmiddelet.









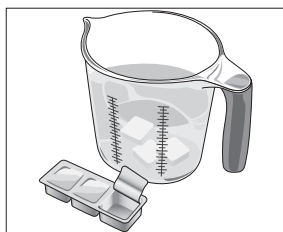







- ▶ Sprut må fjernes omgående.

- i** Avkalkingsprogrammet varer ca. 40 minutter.
- i** JURA avkalkingstabletter kan kjøpes i faghandelen.
- i** Hvis det brukes en CLARIS Blue filterpatron og patronen er aktivert, får du ikke beskjed om avkalking.







Forutsetning: Din JURA er driftsklar. Symbolet for avkalking  lyser.

- i** ▶ Berør symbolet for avkalking i **ca. 2 sekunder**.
Symbolet for kaffegrutbeholder  lyser.
- ▶ Dryppskåla og kaffegrutbeholderen tømmes og settes inn igjen.
Symbolet for vanntank  blinker.
- ▶ Vanntanken tas av og tømmes.
- ▶ Innholdet i en blisterpakning (3 JURA avkalkingstabletter) løses helt opp i et kar med 500 ml vann. Dette kan ta noen minutter.



- ▶ Oppløsningen fylles i den **tomme** vanntanken, og vanntanken settes inn.
Symbolet for avkalking  lyser.
- i** ▶ Berør symbolet for avkalking.
Symbolene , ,  og  blinker, vannet strømmer rett til restvannsskåla.
Prosessen avbrytes, symbolet for kaffegrutbeholder  blinker.
- ▶ Dryppskåla og kaffegrutbeholderen tømmes og settes inn igjen.
Symbolet for vanntank  lyser.
- ▶ Fjern vanntanken og **skyll den grundig**.
- ▶ Vanntanken fylles med friskt, kaldt vann og settes inn igjen.
Symbolet for avkalking  lyser.
- i** ▶ Berør symbolet for avkalking.
Symbolene , ,  og  blinker, vannet strømmer rett til restvannsskåla.
Symbolene ,  og  blinker, vannet strømmer ut av kaffeutløpet.
Prosessen avbrytes, symbolet for kaffegrutbeholder  lyser.
- ▶ Dryppskåla og kaffegrutbeholderen tømmes og settes inn igjen.
Din JURA er driftsklar igjen.

- i** Ved uforutsett brudd på avkalkingsprosessen må vanntanken skylles grundig.



Avkalk maskinen uten beskjed: Du kan når som helst starte prosessen "Avkalke maskinen" manuelt hvis maskinen er driftsklar. Berør symbolene  og  **samtidig i ca. 2 sekunder**. Symbolene , ,  og  lyser. Fortsett med den **første oppfordringen til handling** (merket med ▶) som beskrevet i dette kapitlet.

Skifte filter

- i** Når det har gått 50 liter vann gjennom filteret, er det utslitt. JURA krever at du skifter filteret.
- i** Etter to måneder er filteret utslitt. Tiden stilles inn ved hjelp av datoskiven på filterholderen i vanntanken.

- i** Hvis CLARIS Blue filterpatronen ikke er aktivert i programmeringsmodus, får du ikke beskjed om å skifte filter.









Forutsetning: Din JURA er driftsklar. Symbolet for filter  lyser.







-  ▶ Berør symbolet for filter i **ca. 2 sekunder**. Symbolet for vanntank  lyser.
- ▶ Vanntanken tas av.
- ▶ Filterholderen vippes opp og den gamle filterpatronen tas ut.
- ▶ En ny filterpatron settes inn i vanntanken med et lett trykk.



- ▶ Filterholderen lukkes. Du hører at den går i lås.

- i** Etter to måneder er filteret utslitt. Tiden stilles inn ved hjelp av datoskiven på filterholderen i vanntanken.

- ▶ Vanntanken fylles med friskt, kaldt vann og settes inn igjen. Symbolet for kaffegrutbeholder  lyser.
- ▶ Dryppskåla og kaffegrutbeholderen tømmes og settes inn igjen. Symbolet for filter  lyser.
-  ▶ Berør symbolet for filter for å starte filterskyllingen. Symbolene , ,  og  blinker. Filteret skylles. Vannet strømmer direkte til restvannskåla. Filterskyllingen stopper automatisk. Symbolet for kaffegrutbeholder  lyser.
- ▶ Dryppskåla og kaffegrutbeholderen tømmes og settes inn igjen. Maskinen varmes opp. Din JURA er driftsklar igjen.

Skift filter uten beskjed: Hvis filteret er aktivert, kan du når som helst starte prosessen "Skifte filter" manuelt hvis maskinen er driftsklar. Berør symbolene  og  **samtidig i ca. 2 sekunder**. Symbolene , ,  og  lyser. Fortsett med den **første oppfordringen til handling** (merket med ▶) som beskrevet i dette kapitlet.

Avkalkke vanntanken

Vanntanken kan forkalkes. For å garantere feilfri funksjon, må vanntanken avkalkes med jevne mellomrom.























- ▶ Vanntanken tas av.
- ▶ Hvis det brukes en CLARIS Blue filterpatron, må den fjernes.
- ▶ Tanken må avkalkes med et vanlig, mildt avkalkingsmiddel i henhold til instruksjonene fra produsenten.
- ▶ Vanntanken må skylles grundig.
- ▶ Hvis det brukes en CLARIS Blue filterpatron, må den settes inn igjen.
- ▶ Vanntanken fylles med friskt, kaldt vann og settes inn igjen.

Rengjøre bønnebeholderen





Kaffebønner kan ha et tynt fettlag som fester seg til veggene i bønnebeholderen. Disse restene kan påvirke kafferesultatet negativt. Rengjør derfor bønnebeholderen med jevne mellomrom.

-  ▶ På/av-tasten trykkes for å slå av maskinen.
 - ▶ Nettpluggen tas ut.
 - ▶ Dekslet på bønnebeholderen tas av.
 - ▶ Kaffebønner fjernes med en støvsuger.
 - ▶ Bønnebeholderen rengjøres med en tørr, myk klut.
 - ▶ Det må fylles ferske kaffebønner i bønnebeholderen, og dekslet på beholderen må lukkes.

6 Meldinger i symboldisplayet

Melding (visning i symboldisplayet)	Årsak/følge	Tiltak
Symbolet for vanntank  lyser.	Vanntanken er tom eller satt inn feil. Tilberedning er ikke mulig.	<ul style="list-style-type: none"> ▶ Vanntanken må fylles (se kapittel 1 »Klargjøring og oppstart – Fylle vanntanken«). ▶ Vanntanken må settes inn.
Symbolet for kaffegrutbeholder  lyser.	Kaffegrutbeholderen er full. Det kan ikke tilberedes kaffespesialiteter.	▶ Kaffegrutbeholderen og dryppskåla må tømmes (se kapittel 3 »Daglig drift – Daglig pleie«).
Symbolet for kaffegrutbeholder  blinker.	Dryppskålen er ikke satt inn eller den er satt inn feil. Tilberedning er ikke mulig.	▶ Dryppskåla må settes inn.
Symbolene  ,  ,  ,  og  blinker.	Aromadekslet på bønnebeholderen er ikke satt på eller det er satt på feil.	▶ Aromadekslet må settes inn på riktig måte.
Symbolene  ,  ,  samt  eller  lyser.	Maskinen er i programmeringsmodus.	▶ Berør symbol  eller symbol  for å gå ut av programmeringsmodus. Din JURA er driftsklar igjen.
JURA er driftsklar, symbolet for rengjøring  lyser.	JURA krever rengjøring.	▶ Rengjøring må gjennomføres (se kapittel 5 »Pleie – Maskinen rengjøres«).
JURA er driftsklar, symbolet for avkalking  lyser.	JURA krever avkalking.	▶ Det må gjennomføres en avkalking (se kapittel 5 »Pleie – Maskinen avkalkes«).
JURA er driftsklar, symbolet for filter  lyser.	CLARIS Blue filterpatronen er utslitt når det har gått 50 liter gjennom den.	▶ CLARIS Blue filterpatronen må skiftes (se kapittel 5 »Pleie – Skifte filter«).
Tilberedning av malt kaffe: Når det er fylt malt kaffe, blinker symbolene  ,  ,  og  kort.	Det er fylt for lite malt kaffe, JURA avbryter prosessen.	▶ Det må fylles mer malt kaffe ved neste tilberedning (se kapittel 2 »Tilberedning – Malt kaffe«).

7 Rette feil

Problem	Årsak/følge	Tiltak
Ved tilberedning av kaffe kommer kaffen bare ut i dråper.	Kaffen eller den malte kaffen er for finmalt og tetter systemet.	► Kvernen må stilles inn grovere eller det må brukes kaffe som er mer grovmalt (se kapittel 1 »Klargjøring og oppstart – Stille inn kvernen«).
Symbolet for vanntank  lyser selv om vanntanken er full.	Vanntankflottøren har kommet i klem.	► Vanntanken må avkalkes (se kapittel 5 »Pleie – Avkalkke vanntanken«).
Symbolene  og  blinker vekselvis.	Systemet må fylles med vann.	► Vanntanken må fylles (se kapittel 1 »Klargjøring og oppstart – Fulle vanntanken«). ► Berør ett av symbolene  eller  . Systemet fylles med vann.
Kvernen lager svært mye støy.	Det er fremmedlegemer i kvernen.	► Kundeservice må kontaktes i det landet du befinner deg i (se kapittel 11 »JURA-kontakter / rettslige henvisninger«).
Etter at JURA er slått på, blinker symbolet for rengjøring  i 5 sekunder. Etterpå slår maskinen seg av.	Hvis maskinen har vært utsatt for kulde i lengre tid, er oppvarmingen sperret av sikkerhetsårsaker.	► Maskinen må varmes opp ved romtemperatur.

i Dersom feilene ikke kunne utbedres, må kundeservice kontaktes i det landet du befinner deg i (se kapittel 11 »JURA-kontakter / rettslige henvisninger«).













8 Transport og miljøvennlig kassering

Transport / tømme systemet

Oppbevar emballasjen til JURA. Den brukes som beskyttelse under transport.

For å beskytte JURA mot frost under transport, må systemet tømmes.

Forutsetning: Din JURA er driftsklar.

- ▶ Karet settes under kaffeutløpet.
- ▶ Berør symbolene  og  **samtidig i ca. 2 sekunder.**
Symbolene , ,  samt  eller  lyser.
- ▶ Vanntanken tas av og tømmes.
Symbolene ,  og  lyser.
-  ▶ Berør symbolet for espresso
Det kommer varmt vann ut helt til systemet er tomt.
Symbolet for vanntank  lyser.
-  ▶ På/av-tasten trykkes for å slå av maskinen.

Kassering

Gamle maskiner må kasseres på en miljøvennlig måte.



Gamle maskiner inneholder verdifulle materialer som kan resirkuleres og utnyttes. Derfor må gamle maskiner kasseres via egnede oppsamlingssystemer.

9 Tekniske data

Spenning	220–240 V ~, 50 Hz
Effekt	1450 W
Samsvarsmerke	
Energiforbruk Energisparemodus »på« (symbolene lyser svakere)	ca. 4,0 Wh
Pumpetrykk	statisk maks. 15 bar
Volum vanntank (uten filter)	1,1 l
Volum bønnebeholder	125 g
Volum kaffegrutbeholder	ca. 9 porsjoner
Kabellengde	ca. 1,1 m
Vekt	ca. 8,9 kg
Mål (B × H × D)	23 × 32,3 × 44,5 cm

Henviing for kontrollør (gjentakelseskjennet iht. DIN VDE 0701-0702): Det sentrale jordingspunktet befinner seg på undersiden av maskinen i umiddelbar nærhet av nettkabeltilkoblingen.

10 Indeks

A

- Adresser 44
- Aromadeksel
 - Bønnebeholder med aromadeksel 26
- Automatisk utkobling 35
- Avkalke
 - Maskin 36
 - Vanntank 28

B

- Bønnebeholder
 - Bønnebeholder med aromadeksel 26
 - Fylle 30
 - Rengjøre 38

C

- CLARIS Blue filterpatron
 - Sette inn og aktivere 34
 - Skifte 37

D

- Display
 - Symboldisplay 27
- Display, meldinger 39
- Dreiebryter for innstilling av malegrad 27
- Dryppskål 26

E

- Energisparemodus 32
- Espresso 32

F

- Feil
 - Rette feil 40
- Filter
 - Sette inn og aktivere 34
 - Skifte 37
- Første oppstart 30
 - Med aktivering av filterpatronen 30
 - Uten aktivering av filterpatronen 31
- Fylle
 - Bønnebeholder 30
 - Vanntank 32

H

- Hjemmeside 30
- Hotline 44
- Høydejusterbart kaffeutløp 26

I

- Innstillinger
 - Varige innstillinger i programmeringsmodus 34
- Internett 30

J

- Jordingspunkt 41
- JURA
 - Hjemmeside 30
 - Internett 30
 - Kontakter 44

K

- Kaffe 32
- Kaffegrutbeholder 26
- Kaffeutløp
 - Høydejusterbart kaffeutløp 26
- Kassering 41
- Kontakter 44
- Kopplattform 26
- Kundeservice 44

L

- Luftespalter 26

M

- Malegrad
 - Dreiebryter for innstilling av malegrad 27
 - Stille inn kvernen 33
- Malt kaffe 33
 - Pulversjakt for malt kaffe 27
- Maskin
 - Avkalke 36
 - Oppstilling 30
 - Rengjøre 36
 - Slå av 34
 - Slå på 34
- Meldinger i displayet 39

N

- Nettkabel 26

O

- Oppstart, første 30
 - Med aktivering av filterpatronen 30
 - Uten aktivering av filterpatronen 31
- Oppstilling
 - Oppstilling av maskinen 30

P

- Pleie 36
 - Daglig pleie 34
- Problemer
 - Rette feil 40
- Programmeringsmodus 34
 - Automatisk utkobling 35
 - Stille inn vannhardhet 35
- Pulverkaffe
 - Malt kaffe 33
- Pulversjakt
 - Pulversjakt for malt kaffe 27

R

- Rengjøre
 - Bønnebeholder 38
 - Maskin 36
- Rette feil 40
- Riktig bruk 28
- Ristretto 32

S

- Sentralt jordingspunkt 41
- Sikkerhet 28
- Sikkerhetsinformasjon 28
- Slå av 34
 - Automatisk utkobling 35
- Slå på 34
- Strømtilkobling
 - Tekniske data 41
- Symbol
 - Avkalking 27
 - Espresso 27
 - Filter 27
 - Kaffe 27
 - Kaffearoma 27
 - Kaffegrutbeholder 27
 - Malt kaffe 27
 - Rengjøring 27
 - Ristretto 27
 - Vanntank 27
- Symbolbeskrivelse 25
- Symboldisplay 27
 - Meldinger 39

T

- Tast
 - På/Av-tast 26
- Tekniske data 41
- Telefon 44
- Tilberedning 32
 - Espresso 32
 - Kaffe 32
 - Malt kaffe 33
 - Ristretto 32
- Tilpasse vannmengden permanent til koppstørrelsen 33
- Tømme systemet 41
- Transport 41

V

- Vannhardhet
 - Fastsette vannhardhet 32
 - Stille inn vannhardhet 35
- Vanntank 26
 - Avkalke 38
 - Fylle 32
- Varige innstillinger i programmeringsmodus 34

11 JURA-kontakter / rettslige henvisninger

11 JURA-kontakter / rettslige henvisninger

JURA Elektroapparate AG
Kaffeeweltstrasse 10
CH-4626 Niederbuchsiten
Tlf. +41 (0)62 38 98 233

@ Flere kontaktdata for ditt land finnes på
www.jura.com.

Direktiver

Maskinen oppfyller følgende direktiver:

- 2014/35/EU – Lavspenningsdirektiv
- 2014/30/EU – Elektromagnetisk kompatibilitet
- 2009/125/EU – Energidirektiv
- 2011/65/EU – RoHS-direktiv

Tekniske endringer

Vi forbeholder oss retten til tekniske endringer.
Illustrasjonene som er brukt i denne instruksjons-
boka er stilisert, og viser ikke maskinens original-
farger. Detaljene i din JURA kan avvike.

Tilbakemelding

Din mening er viktig for oss! Bruk kontaktlenken på
www.jura.com.

Opphavsrett

Instruksjonsboka inneholder informasjon som er
beskyttet av loven om opphavsrett. Kopiering eller
oversetting til et annet språk er ikke tillatt uten
skriftlig godkjenning fra JURA Elektroapparate AG.